

EVALON[®]
Dach- und
Dichtungsbahnen

Das Original von alwitra –
weltweit bewährt!



alwitra-Produktsystem

EVALON®-Dach- und Dichtungsbahnen sind Teil der praxisbewährten alwitra-Produktsysteme. Zu den Systemen gehören:

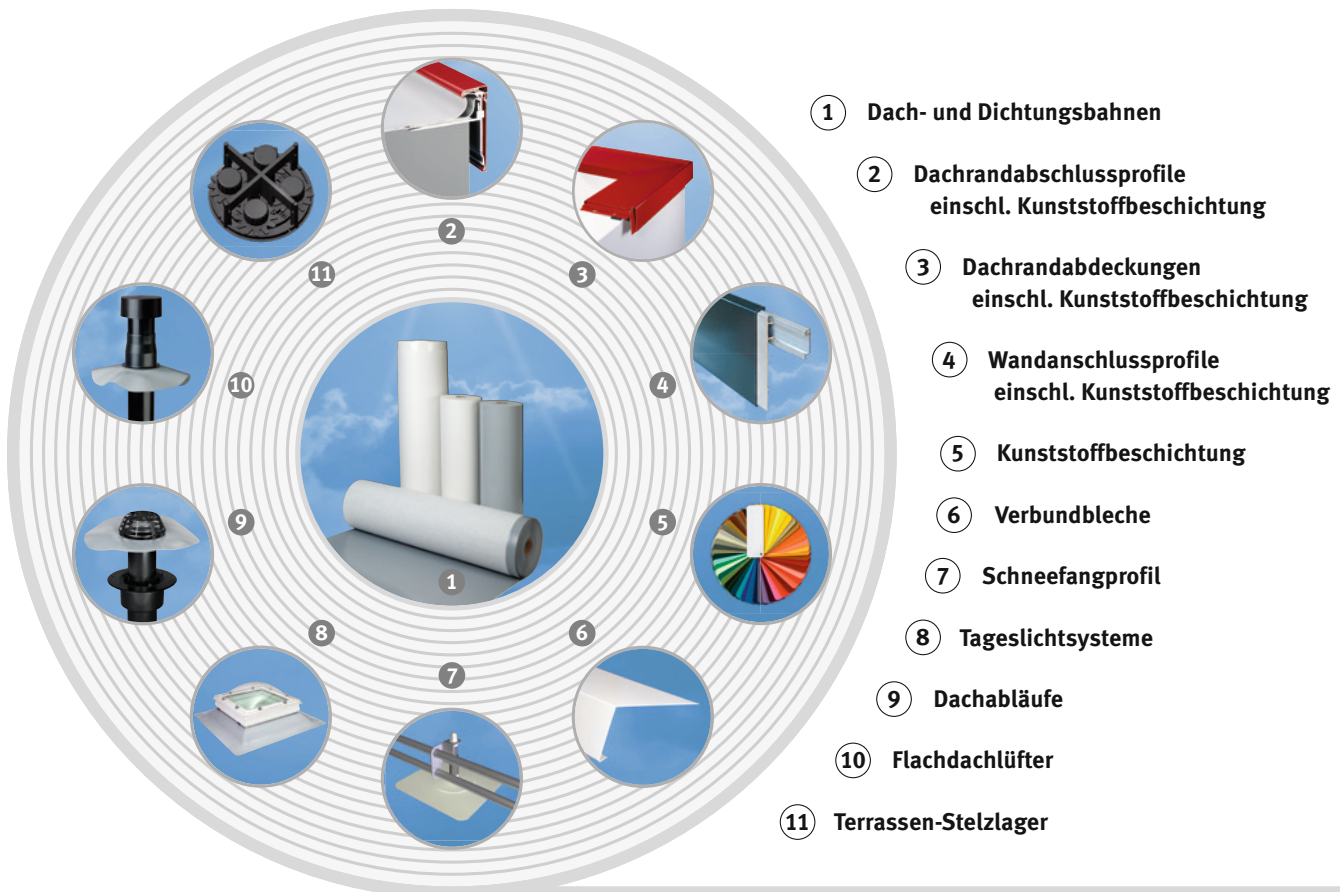

Als erstes Unternehmen der Branche hat alwitra für die Dachbahnen EVALON® und EVALASTIC® die besonders aussagekräftige Umwelt-Produktdeklaration des Institutes Bauen und Umwelt e. V. (IBU) eingeführt.

Für eine Zertifizierung nach DGNB, LEED oder BREEAM stehen entsprechende Produktdatenblätter zur Verfügung.



Perfekte Flachdachlösungen

Inhaltsverzeichnis

- Perfekte Flachdachlösungen 3
- Prüfungen durch Eigen- und Fremdüberwachung 4
- EVALON®-Dach- und Dichtungsbahnen 5**
 - Leistungsprofil 6
 - Anwendungsbeispiele 7
 - Technische Daten
 - EVALON® V / VG / VSK / VGSK 8
 - Lieferprogramm EVALON® V / VG 9
- EVALON® dual Dachbahnen 10**
 - Technische Daten EVALON® dual 12
 - Lieferprogramm EVALON® dual 13
- EVALON® VSK / VGSK 14**
- EVALON® VSKA 15**
- PremiPlan® Plus 16**
- EVALON®-Manschetten 17**
- EVALON®-Strukturprofil 18**
- EVALON®-Inspektionswegeplatte 19**

alwitra ist der Spezialist für die Abdichtung flacher und flachgeneigter Dächer. Mit systematisch aufeinander abgestimmten Produkten und langjährigem Know-how für perfekte Lösungen bei Neubau und Sanierung.

Flachdach-Kompetenz zeigt sich auch in der intensiven Betreuung der alwitra-Kunden: Eines der größten Fachberater-Teams der Branche stellt den persönlichen Kontakt zum Kunden vor Ort sicher. Gemeinsam werden so individuelle Flachdachlösungen entwickelt, die dauerhaft dicht halten.

Der beste Beweis: Die alwitra-Dachbahn EVALON®.

Eine hochwertige Kunststoff-Dachbahn mit optimalen Eigenschaften, die die Kompetenz von 55 Jahren Flachdach-Erfahrung in sich vereint. Über 180 Millionen Quadratmeter Dachfläche sind mittlerweile mit alwitra-Dachbahnen zuverlässig und sicher weltweit abgedichtet worden. Und jedes Jahr kommen einige Millionen Quadratmeter hinzu.

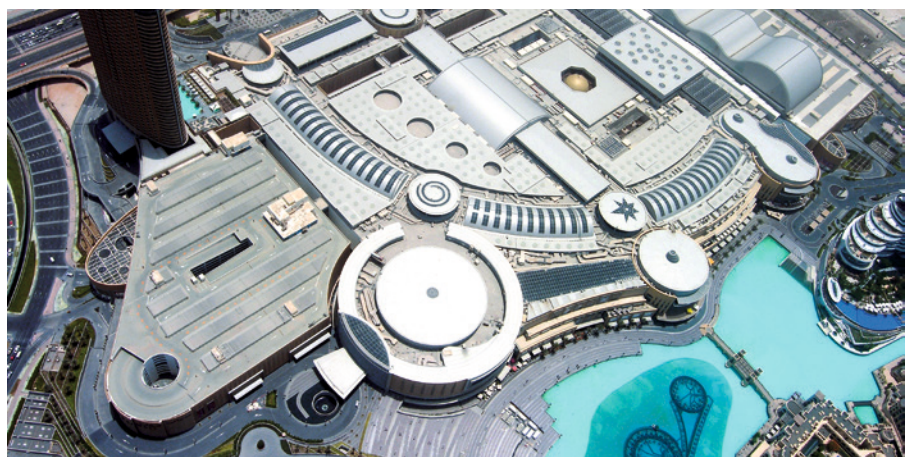

Shopping Mall, Dubai



Copyright: Dornier Museum

Dornier Museum, Friedrichshafen

Top-Qualität – gesichert durch nationale und internationale Prüfungen sowie Eigen- und Fremdüberwachung

<ul style="list-style-type: none"> • Staatliche Materialprüfungsanstalt (MPA), Darmstadt 	- Fremdüberwachung - Konformitäts-Zertifikat nach DIN EN 13956 und DIN EN 13967
<ul style="list-style-type: none"> • DEKRA Certification GmbH, Stuttgart 	Komplette Fremdüberwachung des Produktsystems
<ul style="list-style-type: none"> • Gesellschaft für Materialforschung und Prüfungsanstalt für das Bauwesen Leipzig mbH (MFPA Leipzig GmbH) 	Prüfungen mit AbP gemäß DIN 4102-7 (Widerstandsfähigkeit gegen Flugfeuer und strahlende Wärme) sowie DIN V ENV 1187-1 bzw. DIN CEN/TS 1187; Prüfverfahren 1, 3 und 4 (Brandbeanspruchung von außen) mit Klassifizierung nach DIN EN 13501-5 bzw. AbP Prüfungen gemäß DIN 4102-1 (Baustoffklasse B2) und DIN EN ISO 11925-2 mit Klassifizierung nach DIN EN 13501-1 (Klasse E)
<ul style="list-style-type: none"> • Warringtonfire Gent (Belgien) • Exova Warringtonfire (England) 	
<ul style="list-style-type: none"> • Umwelt-Produktdeklaration 	EPD's für verschiedene Verlegearten und Materialdicken gemäß ISO 14025 und EN 15804 nach den Richtlinien des Instituts Bauen und Umwelt e. V. (IBU)
<ul style="list-style-type: none"> • Deutsches Institut für Bautechnik (DIBt), Berlin 	Europäisch Technische Bewertung ETA-08/0112 (ETAG 006)
<ul style="list-style-type: none"> • Landwirtschaftskammer Rheinland, Lehr- und Versuchsanstalt für Garten- und Landschaftsbau, Essen • Forschungsanstalt, Fachgebiet Landschaftsbau, Geisenheim 	Prüfung gemäß FLL 84 (Durchwurzelungsfestigkeit) Prüfung gemäß FLL 99 (Durchwurzelungs- und Rhizomfestigkeit)
<ul style="list-style-type: none"> • British Board of Agrément (BBA), Garsten/Watford 	Prüfungen gemäß Building Standards Regulations (England, Wales und Scotland), Certificate No. 96/3293
<ul style="list-style-type: none"> • CSTB (Centre Scientifique et Technique du Bâtiment), Frankreich 	Avis Techniques CSTB 5.2/19-2641_V1, CSTB 5.2/19-2640_V1
<ul style="list-style-type: none"> • Factory Mutual / FM Global, USA 	FM-Approval, Class 4470



Wohngebäude-Komplex Meppen



Fort Regent, Jersey



Familien-Indoorspielpark, Friedrichskoog



Vivocity, Singapur

Aktuelle Ausschreibungstexte

in verschiedenen Ausgabeformaten (GAEB DA 81 + D83 / P81 + P83, MF-Dach, RTF) finden Sie auf unserer Internetseite www.alwitra.de im Bereich Service unter Downloads.

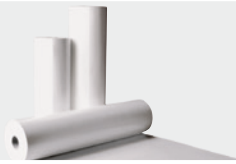

EVALON®-Dach- und Dichtungsbahnen

Zertifikat-Nr. 1343 – CPR – K1562/03.14

EVALON®-Dach- und Dichtungsbahnen sind hochwertige EVA-Bahnen gemäß DIN 18531-2 (bzw. DIN SPEC 20000-201 / DIN SPEC 20000-202) für einlagige Dachabdichtungen aller Flachdachbauweisen und Verlegearten sowie für Abdichtungen in verschiedenen Bereichen der Bauwerksabdichtung. Produkt- und Systemprüfungen erfolgen nach Anforderungen der europäischen

Normen DIN EN 13956 und DIN EN 13967 und bilden die Grundlage sowie die Berechtigung zur CE-Kennzeichnung.

Der Werkstoff der EVALON®-Bahnen besteht aus einer Hochpolymerlegierung aus Ethylen-Vinylacetat-Terpolymer (EVA) und Polyvinylchlorid (PVC), einem thermoplastischen Kunststoff nach Maß. Beide Komponenten sind hochpolymere Fest-

stoffe, die auf Dauer erhalten bleiben. Dies ist die Basis für gleichbleibende Eigenschaften und höchste Lebensdauer.

Der Werkstoff wird zu homogenen weichelastischen Bahnen kalandriert und je nach Anwendung mit unterschiedlichen Kaschierungen oder mittiger Verstärkung produziert.



Leistungsprofil

Schnelle, einfache und wirtschaftliche Montage

EVALON®

Die Dachbahn, die einfach dicht hält.

wirtschaftlich

für Neubau und

Sanierung

langlebig

sicher

zuverlässig

EVALON®-Dach- und Dichtungsbahnen

- sind qualitativ hochwertige Kunststoffbahnen für einlagige Abdichtungen.
- sind homogen, weichelastisch und haben einen außergewöhnlich hohen Anteil an hochpolymeren Feststoffen.
- haben eine glatte Oberfläche und sind schmutzabweisend.
- sind stabil gegen schädigende Strahlung und benötigen keinen Oberflächenschutz.
- sind geprüft hinsichtlich Brandbeanspruchung von außen bzw. auf Widerstandsfähigkeit gegen Flugfeuer und strahlende Wärme (harte Bedachung). Ihre Brandlast ist ca. fünfmal kleiner als die einer zweilagigen Abdichtung.
- sind stabil gegen allgemeine chemische Umweltbelastungen.
- sind durchwurzelungs- und rhizomfest nach dem FLL-Prüfverfahren. Sie werden ohne zusätzliche Wurzelschutzschicht im begrüntem Dachaufbau verlegt.
- sind bitumenverträglich und können auf allen genormten Bitumenbahnen und Dachdämmstoffen, auch auf PS-Hartschaumplatten, in Abhängigkeit vom geprüften Dachaufbau (harte Bedachung) direkt verlegt werden.
- haben einen extrem niedrigen Diffusionswiderstand. Über ihre gesamte Oberfläche kann Feuchte aus dem Dachaufbau in die Außenluft diffundieren.
- sind in verschiedenen Farben, bis zu einer Breite von 2,05 m und in einer Standardlänge von 25 m (Fixlängen auf Anfrage) lieferbar, d. h. bis zu 50 m² nahtlose Abdichtung. Die Konfektionierung ermöglicht optimale Abdichtungskonzepte für jede Dachgeometrie und Verlegeart.
- sind für alle Verlegearten und Flachdachbauweisen ausgerüstet (unterseitig kaschiert mit Polyestervlies oder Glasvlies/Polyestervlies oder mit unterseitiger Selbstklebeschicht oder mit mittiger Verstärkung).
- werden auch unter Nutzsichten (begehbare Beläge, gewerbliche Küchen oder Dachbegrünungen) verlegt.
- sind einfach und schnell zu verlegen. Sie werden durch Heißluft oder Quellschweißmittel im Überlappungsbereich homogen gefügt bzw. geschweißt.
- sind recyclebar.



Einfamilienhaus Christ, Freudenberg



Pneuhage Zentrallager, Speyer

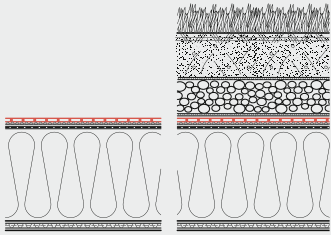
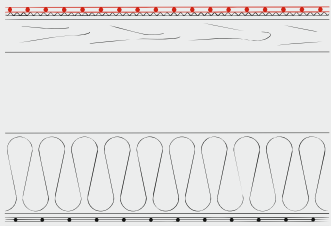
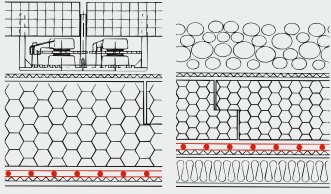

Speicherstadt, Hamburg

Anwendungs- beispiele	DACHBAHNEN lose verlegt mit Auflast	DACHBAHNEN mechanisch befestigt	DACHBAHNEN geklebt
<p>nicht belüftete Dächer (Warmdächer)</p> 	<p>aus Kies, Dachbegrünung, Betonplatten</p> <p>EVALON® V EVALON® VG</p> <p>abhängig von der Nutzung und der Beschaffenheit, insbes. der Rauigkeit der Unterlage</p>	<p>in der Nahtüberlappung oder mit Feldbefestigung</p> <p>EVALON® VG¹ EVALON® dual²</p> <p>abhängig von der Baustoffklasse des Wärme- dämmstoffes und des geprüften Dachaufbaus</p>	<p>mit Kalt- oder Heißklebstoffen</p> <p>EVALON® V EVALON® VG EVALON® VSK EVALON® VGSK</p> <p>auf kaschierte Wärme- dämmstoffe oder Brand- schutzlage, abhängig vom geprüften Dachaufbau</p> <p>direkt auf zu sanierenden Bitumenabdichtungen oder selbstklebende EVALON® VGSK direkt auf unkaschierten EPS-Hartschaumplatten</p>
<p>belüftete (zweischalige) Dächer (Kaltdächer)</p> 	<p>EVALON® V EVALON® VG</p> <p>abhängig von der Beschaffenheit insbes. der Rauigkeit der Unterlage</p>	<p>EVALON® VG¹ EVALON® dual²</p> <p>abhängig vom geprüften Dachaufbau</p>	<p>EVALON® V EVALON® VG EVALON® VSK EVALON® VGSK</p> <p>auf Brandschutzlage, abhängig vom geprüften Dachaufbau</p>
<p>Umkehrdächer (DUO-Dächer)</p> 	<p>EVALON® V EVALON® VG</p> <p>abhängig von der Beschaffenheit insbes. der Rauigkeit der Unterlage</p>		

¹ Ausführung gem. DIN 18531 und Europäisch Technischer Bewertung ETA-08/0112 (ETAG 006)

² Ausführung gem. DIN 18531 und Flachdachrichtlinie

Bereits 1999 hat alwitra die Bedeutung regenerativer Energien erkannt und präsentiert mit EVALON® Solar die erste dachintegrierte Solaranlage der Welt.

„Die Dachbahn, die Strom macht“ etabliert sich schnell als wirtschaftliche Lösung zur Nutzung großer Dachflächen mit geringen Lastreserven.

20 Jahre später präsentiert alwitra die nächste multifunktionale Innovation: **EVALON® Solar cSi** – die weltweit einzige Dachbahn mit integrierten kristallinen PV-Modulen ohne Glas – verbindet modernste Dachabdichtungstechnik mit den Möglichkeiten solarer Energiegewinnung.



EVALON® Solar cSi –
Die weltweit einzige Solardachbahn

Technische Daten			alwitra-Dach- und Dichtungsbahnen mit CE-Kennzeichnung
Auszug Prüfungen nach DIN EN 13956 und DIN EN 13967			EVALON® V EVALON® VG
			EVALON® VSK EVALON® VGSK
Eigenschaften	Prüfverfahren	Einheit	Wert ^a
Sichtbare Mängel	EN 1850-2		erfüllt
Effektive Dicke (e_{eff}) der Dichtschicht	EN 1849-2	mm	1,5
Wasserdichtheit	EN 1928 (B)	kPa	≥ 400
Verhalten bei äußerer Brandeinwirkung (für Deutschland DIN 4102-7)	ENV 1187 oder DIN 4102-7		Klasse B _{ROOF} (t1) ^b Widerstandsfähig gegen Flugfeuer und strahlende Wärme gemäß Allgemein bauaufsichtlicher Prüfzeugnisse ^b
Reaktion bei Brandeinwirkung	EN 13501-1		Klasse E
Schälwiderstand der Fügenaht	EN 12316-2	N/50 mm	≥ 150 ^c
Scherwiderstand der Fügenaht	EN 12317-2	N/50 mm	≥ 400 ^c
Höchstzugkraft	EN 12311-2 (A)	N/50 mm	≥ 500
Höchstzugkraftdehnung	EN 12311-2 (A)	%	≥ 60
Widerstand gegen stoßartige Belastung	EN 12691 (A)	mm	≥ 300
Widerstand gegen statische Belastung	EN 12730 (B)	kg	≥ 20
Weiterreißwiderstand	EN 12310-1	N	≥ 300
	EN 12310-2	N	≥ 150
Widerstand gegen Durchwurzelung	EN 13948		erfüllt ^d
Maßhaltigkeit	EN 1107-2	%	≤ 1
Falzverhalten bei tiefen Temperaturen	EN 495-5	°C	≤ -30
Dauerhaftigkeit (UV-Bestrahlung, erhöhte Temperatur und Wasser)	EN 1297	visuelle Beurteilung	erfüllt
Dauerhaftigkeit der Wasserdichtheit gegen künstl. Alterung	EN 1296 EN 1928	kPa	≥ 60
Dauerhaftigkeit der Wasserdichtheit gegen Chemikalien, einschl. Wasser	EN 1847 EN 1928	kPa	≥ 60
Widerstand gegen Hagelschlag	EN 13583	m/s	≥ 30
Wasserdampfdurchlässigkeit	EN 1931	μ	ca. 20.000
Verhalten bei Einwirkung von Bitumen	EN 1548		erfüllt

^a Mindestanforderungen ohne Angabe der zulässigen Toleranzen

^b gilt für den jeweils geprüften Aufbau

^c Heißluftschweißung

^d Die Prüfung nach dem "FLL-Verfahren zur Untersuchung der Wurzelfestigkeit von Bahnen und Beschichtungen für Dachbegrünungen" wurde bereits 2001 erfolgreich durchgeführt.

Die technischen Daten resultieren aus Prüfungen und entsprechen dem derzeitigen Stand (01/2020). Abweichungen innerhalb der Toleranzgrenzen sind möglich.

Lieferprogramm

	EVALON® V unterseitig kaschiert mit Polyestervlies	EVALON® VG unterseitig kaschiert mit Glasvlies/Polyestervlies
Dicke der Dichtschicht ohne Kaschierung (mm)	1,5	
Bahnenbreiten (m) - mit einseitigem Schweißrand - mit beidseitigem Schweißrand	1,05 / 1,55 / 2,05 1,09 / 1,59	1,05 / 1,55 1,09 / 1,59
Zuschnittbreiten (cm)	54 / 79	
Standardlängen (m)	25	
Fixlängen	auf Anfrage	
Standardfarben	weiß / hellgrau / schiefergrau	
Sonderfarben	auf Anfrage	

Zubehör:

EVALON®- Zuschnitte unkaschiert - Dicke (mm) - Breite (cm)	1,5 16 / 20 / 25 / 33 / 50 / 66 / 75 / 105 / 155 / 200
EVALON® VSKA-Anschlussbahn mit unterseitiger Selbstklebeschicht Länge (m) Breiten (cm) - mit einseitigem Schweißrand - mit beidseitigem Schweißrand	25 33 / 43 / 63 66 / 86 / 126
EVALON®-Formteile - Innen-/Außenecken - Kragen ¹ - Blitzschutz- und Kabeldurchführungen	• • •
EVALON®-Verbundblech - Tafeln: 1 m x 2 m - Tafeln: 1 m x 3 m - Coils: 1 m x 30 m	weiß / hellgrau / schiefergrau
EVALON®-Edelstahlverbundblech - Tafeln: 1 m x 2 m	weiß ²
KLEBSTOFFE - alwitra-L 40 - alwitra-PUR D - alwitra-PUR S750	• • •
alwitra-Quellschweißmittel	•
EVALON®-flüssig	•

¹ für alwitra-Flachdachabläufe und -lüfter

² weitere Farben auf Anfrage

EVALON® dual: Die homogene EVA-Dachbahn mit Verstärkung.

Seit Generationen ist EVALON® das Synonym für das perfekte Flachdach. Basierend auf 50 Jahren Erfahrung und weltweit über 180 Millionen Quadratmeter zuverlässig abgedichteten Dachflächen haben wir die praxisbewährte EVALON® Produktserie erweitert.

Das Ergebnis: EVALON® dual - die alwitra-Dachbahn speziell für die mechanisch befestigte Verlegung.

EVALON® dual - das ist bewährte EVALON®-Qualität mit homogener Dichtschicht (keine unterschiedlichen Ober-/Unterschichten) und mittiger Verstärkung.

EVALON® dual ist eine hochwertige EVA-Dachbahn gemäß DIN 18531-2 bzw. DIN SPEC 20000-201 (DE/E1 EVA-BV-V-PG-1,5) für einlagige Dachabdichtungen. Produkt- und Systemprüfungen erfolgen nach Anforderungen der europäischen Norm DIN EN 13956 und bilden die Grundlage sowie die Berechtigung zur CE-Kennzeichnung.



EVALON® dual: Die EVA-Dachbahn für die mechanische Befestigung.



Bewährte EVALON®-Qualität

- hochwertige Kunststoffbahn für die einlagige, mechanisch befestigte Verlegung
- Hochpolymerlegierung aus EVA und PVC
- Dichtschicht mit außergewöhnlich hohem Anteil an hochpolymeren Feststoffen
- wärmestrahlenreflektierend bei hellen Bahnenfarben
- hoch beanspruchbar/belastbar durch mittige Verstärkung
- witterungsstabil
- bitumenverträglich
- niedriger Wasserdampfdiffusionswiderstand
- wurzelfest
- erfüllt die Brandschutzanforderung (sog. harte Bedachung), je nach geprüftem Aufbau
- recycelbar
- einfach und schnell zu verlegen
- homogen verschweißbar

Technische Daten

EVALON® dual Dachbahnen, für die mechanisch befestigte Verlegung

Auszug Prüfungen nach DIN EN 13956			EVALON® dual
Eigenschaften	Prüfverfahren	Einheit	Wert ^a
Sichtbare Mängel	EN 1850-2		erfüllt
Effektive Dicke (e_{eff}) der Dichtschicht	EN 1849-2	mm	1,5
Wasserdichtheit	EN 1928 (B)	kPa	≥ 400
Verhalten bei äußerer Brandeinwirkung (für Deutschland DIN 4102-7)	DIN CEN/TS 1187 oder DIN 4102-7		Klasse B _{ROOF} (t1) ^b Widerstandsfähig gegen Flugfeuer und strahlende Wärme gemäß Allgemein bauaufsichtlicher Prüfzeugnisse ^b
Reaktion bei Brandeinwirkung	EN 13501-1		Klasse E
Schälwiderstand der Fügenreihe	EN 12316-2	N/50 mm	≥ 200 ^c
Scherwiderstand der Fügenreihe	EN 12317-2	N/50 mm	≥ 800 ^c
Höchstzugkraft	EN 12311-2 (A)	N/50 mm	≥ 1.000
Höchstzugkraftdehnung	EN 12311-2 (A)	%	≥ 15
Widerstand gegen stoßartige Belastung	EN 12691 (A)	mm	≥ 600
Widerstand gegen statische Belastung	EN 12730 (B)	kg	≥ 20
Weiterreißwiderstand	EN 12310-1	N	≥ 200
	EN 12310-2	N	≥ 180
Widerstand gegen Durchwurzelung	EN 13948		erfüllt ^d
Maßhaltigkeit	EN 1107-2	%	≤ 1
Falzverhalten bei tiefen Temperaturen	EN 495-5	°C	≤ -20
Dauerhaftigkeit (UV-Bestrahlung, erhöhte Temperatur und Wasser)	EN 1297	visuelle Beurteilung	erfüllt
Einwirkung von Flüssig- chemikalien, einschl. Wasser	EN 1847 Anhang C		erfüllt
Widerstand gegen Hagelschlag	EN 13583	m/s	≥ 30
Wasserdampfdurch- lässigkeit	EN 1931	μ	ca. 20.000
Verhalten bei Einwirkung von Bitumen	EN 1548		erfüllt

^a Mindestanforderungen ohne Angabe der zulässigen Toleranzen

^b gilt für den jeweils geprüften Aufbau

^c Heißluftschweißung

^d Die Prüfung nach dem "FLL-Verfahren zur Untersuchung der Wurzelfestigkeit von Bahnen und Beschichtungen für Dachbegrünungen" wurde 2018 erfolgreich durchgeführt.

Die technischen Daten resultieren aus Prüfungen und entsprechen dem derzeitigen Stand (01/2020).
Abweichungen innerhalb der Toleranzgrenzen sind möglich.

Lieferprogramm

EVALON® dual Dachbahnen, für die mechanisch befestigte Verlegung

	EVALON® dual mit mittigem Polyestergelege verstärkt
effektive Dicke der Dichtschicht [mm]	1,5
Bahnenbreite (cm)	150
Zuschnittbreiten (cm)	25 / 33 / 50 / 75
Standardlänge (m)	20
Standardfarben	weiß / hellgrau
Sonderfarben	auf Anfrage

Zubehör:

EVALON®- Zuschnittbreiten [cm], unkaschiert^{1,4}	16 / 20 / 25 / 33 / 50 / 66 / 75 / 105 / 155 / 200
VSKA-Anschlussbahnen, selbstklebend [cm]⁴ - mit einseitigem Schweißrand - mit beidseitigem Schweißrand	33 / 43 / 63 66 / 86 / 126
EVALON®-Formteile - Innen-/Außenecken - Kragen ² - Blitzschutz- und Kabeldurchführungen	• • •
EVALON®-Verbundblech (Tafeln 1m x 2m)	weiß / hellgrau
KLEBSTOFFE - alwitra-L 40	• ³
alwitra-Quellschweißmittel	•
EVALON®-flüssig	•
alwitra-Dachbahnenreiniger	•

¹ mit transparenter Mitläuferfolie (bei Verlegung abziehen)

² für alwitra-Flachdachabläufe und -lüfter

³ Kontaktverklebung

⁴ in Kombination mit EVALON® dual (mattere Oberfläche) leicht unterschiedlicher Glanzgrad

Selbstklebende Dach- und Dichtungsbahnen EVALON® VSK/VGSK

EVALON® VSK- und VGSK-Dach- und Dichtungsbahnen sind 25 m lang und 1,05 m breit und werden mit einem einseitigen, unbeschichteten Schweißbrand hergestellt. Auf diese Weise ist die materialhomogene Verschweißung im Nahtbereich sichergestellt.

EVALON® VSK

- Kunststoff-Dach- und Dichtungsbahn mit unterseitiger Polyestervlieskaschierung und bitumenfreier, lösemittelfreier Selbstklebeschicht
- ideal zur Verklebung auf vielen bauüblichen Untergründen (z.B. Bitumenbahnen).

EVALON® VGSK

- Kunststoff-Dach- und Dichtungsbahn mit unterseitiger Glas-/Polyestervlieskaschierung und bitumenfreier, lösemittelfreier Selbstklebeschicht
- mit integrierter Brandschutzlage, zur direkten Verklebung auf unkaschierten EPS-Hartschaumplatten.

- **optimale Ausgleichsfunktion durch Polyestervlieskaschierung**
- **diffusionsoffen – auch mit Klebeschicht**
- **hohe Klebekraft**, Selbstklebeschicht haftet auf vielen bauüblichen Untergründen
- **rationelle Verlegung**, kein Klebstoffauftrag – schnell und sicher
- **ideal auch für stark geneigte Dachflächen (z. B. Shed- oder Tonnendächer)**, Verlegung zeitsparend und sauber
- **gut für's Klima**: weiße und hellgraue Bahnen wirken wärmestrahlenreflektierend
- **keine Brandgefahr**, Verlegung im Kaltklebverfahren ohne offene Flamme

Lieferspezifikationen EVALON® VSK/VGSK

Dicke (mm) (ohne Kaschierung und Selbstklebeschicht)	1,5
Breite (m)	1,05
Länge (m)	25
Standardfarben	weiß / hellgrau / schiefergrau
Sonderfarben	auf Anfrage

Spezifikationen alwitra-Haftgrund für EVALON® VSK/VSKA

	alwitra-Haftgrund	
	SK	SK-L
Basis	Dispersion, lösemittelfrei	SBS-Kautschuk, löse-mittelhaltig
Konsistenz	flüssig, roll- und streichfähig	flüssig, roll- und streichfähig
Farbe	blau	rot
Gebinde	10 l / 25 l	10 l / 25 l

Anwendungsbeispiele

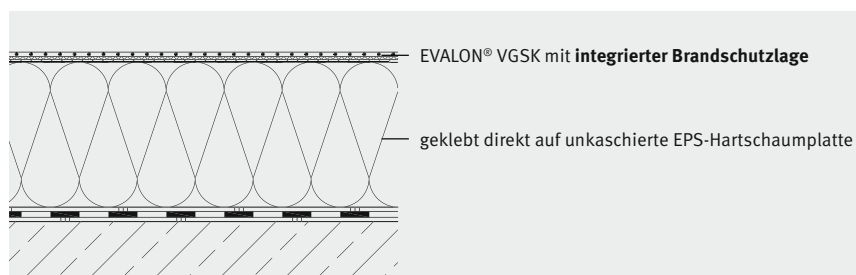

Neubau

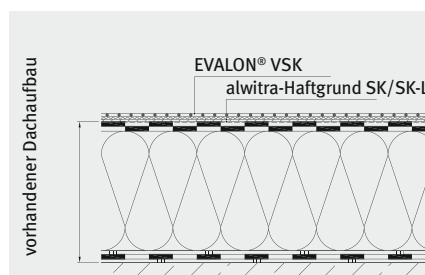

Sanierung



EVALON® VSKA

Die selbstklebenden Anschlussbahnen

EVALON® VSKA-Anschlussbahnen sind Bahnenzuschnitte (Dichtschichtdicke 1,5 mm) aus den langzeitbewährten EVALON®-Dach- und Dichtungsbahnen, die zusätzlich unterseitig mit einem Polyestervlies kaschiert und mit einem synthetischen Klebecompound beschichtet sind. Die Vlieskaschierung wirkt nach der Verlegung auch als Entspannungszone (Dampfdruckentspannung, Bewegungsausgleich etc.). Die Beschichtung

ist bitumen- und lösungsmittelfrei und im Anlieferungszustand mit einer Schutzfolie abgedeckt.

Anwendung

Klebstofffreie An- und Abschlussabdichtung mit EVALON®-Dach- und Dichtungsbahnen. Die rückseitige Beschichtung der **VSKA**-Anschlussbahnen haftet auf vielen Untergründen im Dachrand- und Wandanschlussbereich (z. B. Holz, Beton,

Bitumenbahnen, Mauerwerk, Zink- und Stahlblech, Aluminium), aber auch auf verschiedenen Kunststoffen (z. B. Lichtkuppelaufsetzkränze aus Polyester und anderen Kunststoffen, Einbauteile aus PVC, Polypropylen o. ä.).

Vorab ist ein Voranstrich aus alwitra-Haftgrund SK oder SK-L aufzutragen. Der Voranstrich muss vor dem Aufbringen der VSKA-Anschlussbahnen völlig durchgetrocknet sein.

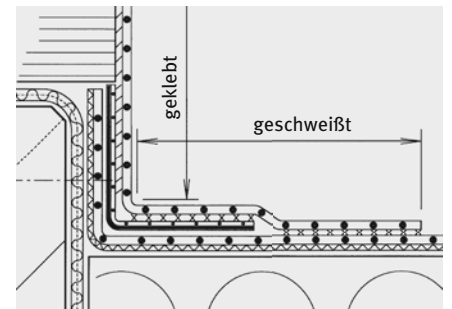

VSKA-Anschlussbahnen werden mit einem beidseitigen oder einseitigen, unbeschichteten Schweißrand hergestellt. Auf diese Weise ist die materialhomogene Verschweißung der VSKA-Anschlussbahnen mit der EVALON®-Abdichtung sichergestellt.

Produktspezifikationen

Breite	Länge	Beschaffenheit
126 / 86 / 66 cm	25 m	Unterseitig mittig beschichtet mit beidseitigem unbeschichtetem Schweißrand von ca. 12 cm
63 / 43 / 33 cm	25 m	Unterseitig beschichtet mit einseitigem unbeschichtetem Schweißrand von ca. 12 cm
Verarbeitungstemperatur		von +5 °C bis +40 °C
Lagerung		trocken und kühl

Lieferprogramm

Produkt	Lieferung
EVALON® VSKA -Anschlussbahnen	Rollen in verschiedenen Breiten
Farbe	weiß / hellgrau / schiefergrau *

* farbige Bahnen auf Anfrage

PremiPlan® Plus: Barrierefreie Balkon- und Terrassenübergänge

PremiPlan® Plus: Keine Schwelle – Ein System!

In Kooperation mit Profine (Fenster- & Haustürsysteme) und ACO (Entwässerungssysteme) bietet alwitra erstmalig den kompletten Anschluss als Systemlösung.

Unter Verwendung spezieller Zusatzteile und eines Unterbauprofils aus Konstruktionswerkstoff wird die Schwelle außen- und innen-seitig ebenerdig auf null Millimeter eingebaut.

Das System PremiPlan® Plus besteht aus einer 100% barrierefreien Schwelle, einer Purenit-Verbreiterung, Edelstahl-Verbundblechwinkeln und -streifen, der Dach- und Dichtungsbahn EVALON® von alwitra zur bauseitigen Abdichtung sowie der „Profiline free“ Fassadenrinne von ACO.

Speziell auf das System ausgelegte EVALON® Edelstahl-Verbundblech-Profile und -Ecken erlauben den homogenen Anschluss an die EVALON® Dach- und Dichtungsbahnen sowie die fachgerechte Montage der Entwässerungsrinne.

Eine parallel absenkbar Bodendichtung ist dabei zentraler Bestandteil eines mehrstufigen und durchgängigen Dichtungskonzepts, das mittels speziell entwickelter Formteile maximale Werte erreicht. Der modulare Aufbau des Systems erlaubt eine effiziente Fertigung und Montage.

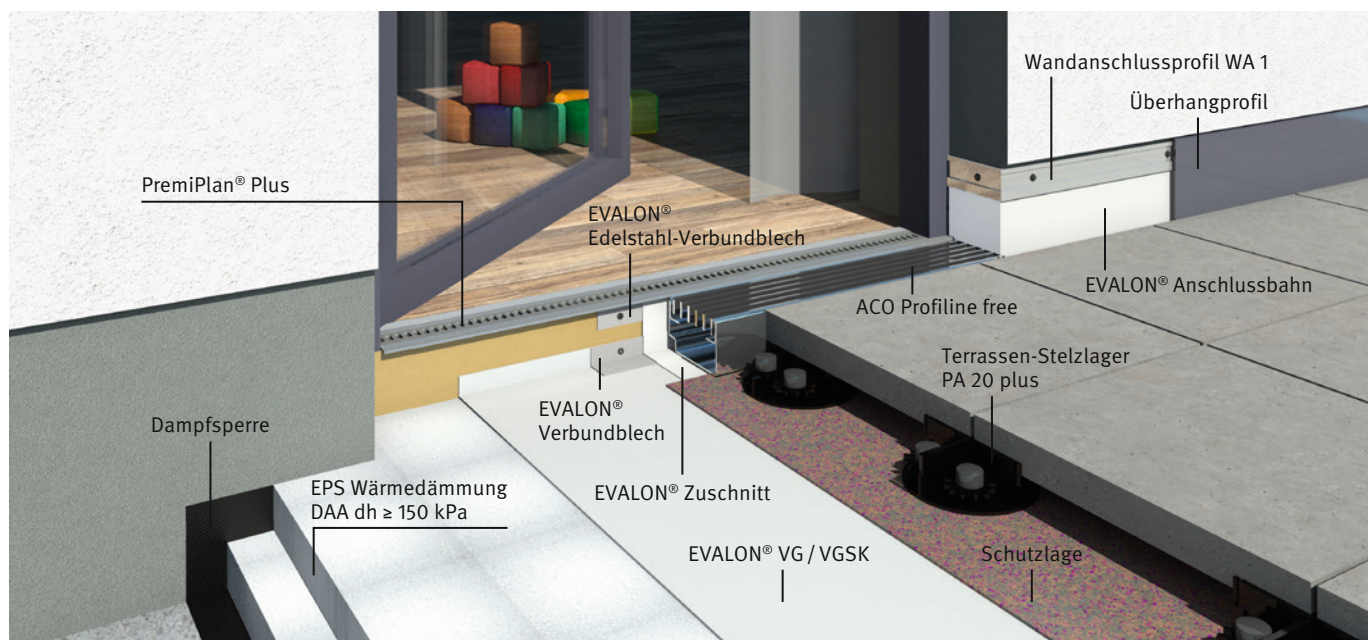

Erste TÜV-geprüfte und gewerkeübergreifende Systemlösung.

Gegenstand der bislang einzigartigen Prüfung war der Verbund der Gewerke, also die Beurteilung des kompletten Tür-Abdichtungs-Ablauf-Systems als abgestimmte Ausführungsart gefordert nach DIN 18531 und DIN 18533. Zudem werden die Anforderungen nach DIN 18040 erfüllt.

EVALON®-Manschette für Dachdurchdringungen, Absturzsicherungen, Durchführungen

Anschluss an Durchdringungen mit EVALON®-Manschetten für Durchführungen

Der Anschluss von Durchdringungen an die Dachabdichtung (z. B. Kabel- und Blitzschutzleitungen, Absturzsicherungen oder sonstige runde Durchdringungen) erfolgt mit vorgefertigten EVALON®-Manschetten für Durchführungen. Die EVALON®-Manschette besteht aus einem ca. 230 mm langen Schlauch mit Anschlusskragen und einem ca. 100 mm langem Warmschrumpfschlauch mit Schmelzkleber.

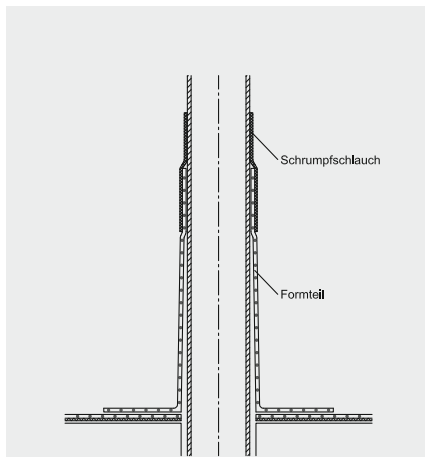

Durchdringungen Ø 50 mm, Ø 80 mm, Ø 110 mm

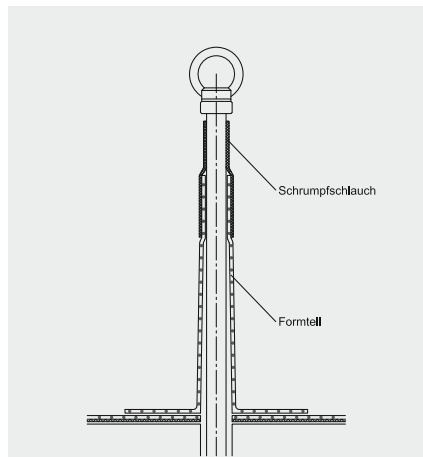

Durchdringungen Ø 18 mm, Ø 26 mm

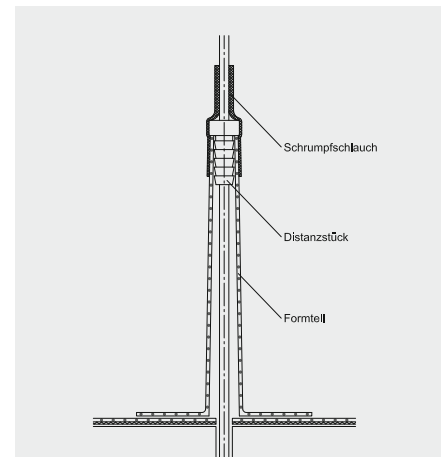

Durchdringungen Ø 8 - 10 mm

Einbauempfehlung

EVALON®-Manschetten sind über die Durchdringung zu führen, sodass der Anschlusskragen auf der EVALON®-Dachabdichtung aufliegt. Anschließend ist der Anschlusskragen mit Heißluft in mindestens 20 mm Breite umlaufend am äußeren Rand mit der Dachabdichtung homogen zu verschweißen. Der Warmschrumpfschlauch ist ca. 50 mm über das Formteil (EVALON®-Manschette) zu führen und mit Heißluft von der Mitte nach außen (Schlauchenden) zu erwärmen, bis dieser am Einbauteil und der Manschette fest anliegt/anklebt und der Klebstoff an den Kanten sichtbar wird.

Bei Durchdringungen mit einem Durchmesser von ca. 8 - 10 mm (z. B. Blitzschutzleitungen oder Kabeldurchführungen) ist vor dem Anbringen des Schrumpfschlaches das Distanzstück (im Lieferumfang für Manschetten Ø 18 mm enthalten) gemäß der Abbildung zwischen Durchdringung und Formteil anzubringen.

Auswahl Manschette	Durchdringung Ø außen min. / max. in mm
18	8 / 18
26	19 / 26
50	27 / 50
80	51 / 80
110	81 / 110

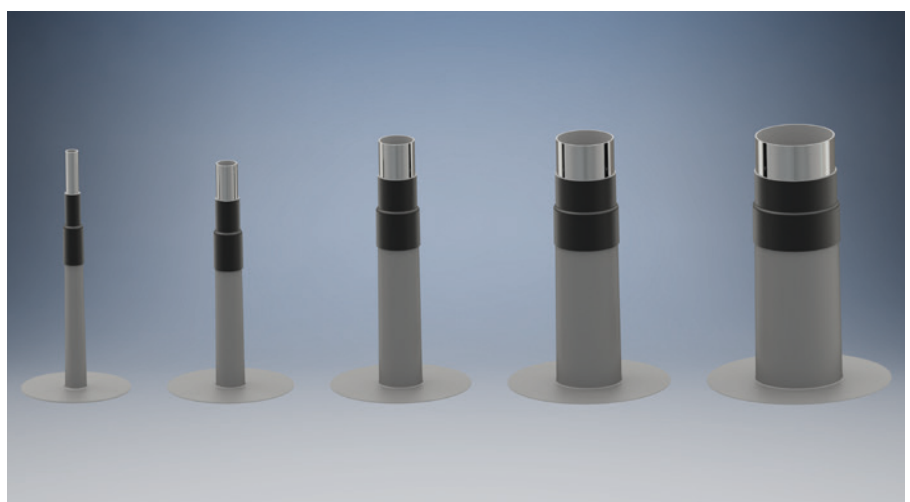

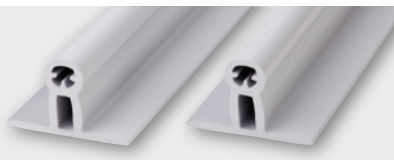

EVALON®-Strukturprofil So einfach zeigt Ihr Dach Struktur

Von Bauherren und Architekten wird das Dach zunehmend als fünfte Fassade betrachtet. Neben dem sicheren Schutz des Gebäudes wird das Erscheinungsbild der Dachfläche immer wichtiger.

Diesem neuen Anspruch an die Ästhetik von Dächern werden Kunststoffdachbahnen durch ihre Materialeigenschaften von jeher gerecht und erfüllen zudem die an eine Abdichtung gestellten Anforderungen zuverlässig über Jahrzehnte hinweg.

Das EVALON®-Strukturprofil lässt sich so einfach und sicher wie alle alwitra-Dachbahnen verlegen. Der gegebenen Dachform passen sich Dachbahn und Profil an.

Der Anschluss von Dachdurchdringungen ist mit den alwitra-Systemkomponenten besonders sicher. Dies gilt auch und gerade für den nachträglichen Einbau.

Auch bei gering geneigten Dachflächen kann eine Strukturierung vorgenommen werden. Andere Arten der Dachdeckung stoßen hier an ihre Grenzen.

Auf Wunsch kann das EVALON®-Strukturprofil nachgerüstet werden.



Produktbeschreibung: Das EVALON®-Strukturprofil ist ein extrudiertes Hohlkammerprofil.

Länge: 2 m

Farbe: hellgrau, schiefergrau, grün, weitere Farben auf Anfrage

Verpackungseinheit: 90 m/Karton (Passstifte zur Verbindung der Profile liegen bei)

Aufbringung: mit EVALON®-flüssig

Anwendungstechnische Hinweise: Verlegung vorrangig First – Traufe; Positionierung erfolgt in der Regel auf der Naht, bei engeren Abständen z. B. in der Bahnenmitte.

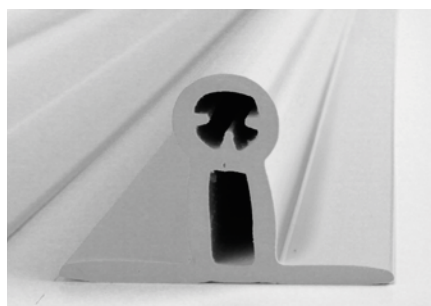



EVALON®-Inspektionswegeplatte



Hochwertige Inspektionswegeplatten für sichere Wartungswege auf dem Dach.

Im Zuge effizienter Nutzung der zur Verfügung stehenden räumlichen Ressourcen werden bauliche Anlagen zunehmend auf Flachdachflächen installiert. Produktionsstraßen und andere betriebliche Einrichtungen können somit optimal konzipiert werden. Durch die Anordnung von Anlagen auf Flachdächern werden die Bereiche für Wartungsarbeiten und die Wege dorthin stärker beansprucht. Daher ist es vorteilhaft, diese Bereiche als Inspektions- und Wartungswege auszuführen. EVALON®-Inspektionswegeplatten werden zum Schutz der Abdichtung und für die optische Kennzeichnung von Wartungswegen auf Flachdächern eingesetzt.

Rutschhemmende Oberflächen und höherer Perforationsschutz für die Abdichtung sind die Anforderungen an Materialien, die in diesen Bereichen zur Anwendung kommen. Die EVALON®-Inspektionswegeplatten bieten durch ihre strukturierte Oberfläche auch auf leicht geneigten und feuchten Flächen sicheren Halt. Des Weiteren sorgen sie für eine lastverteilende Wirkung. Die systemkompatible Verklebung (mit alwitra-EVATAACK) der Schutzplatten mit den EVALON®-Kunststoff-Dachbahnen verhindert eine Verlagerung der Inspektionswegeplatten auch bei erhöhten Windlasten. Eine optisch klare Abgrenzung von Dachbahnen und Schutzplatten hat einen weiteren Vorteil: Der Aufenthalt von Personen auf Dächern wird dadurch vorgegeben.

Einsatzzweck:

EVALON®-Inspektionswegeplatten werden zum Schutz der Abdichtung und für die Kennzeichnung von Wartungswegen auf Flachdächern mit EVALON® eingesetzt. Die strukturierte Oberfläche bietet einen sicheren Halt, auch auf leicht geneigten und feuchten Flächen. Ebenso hat die Platte eine lastverteilende Wirkung.

Werkstoff:

analog EVALON®-Dachbahnen, UV- und witterungsstabil

Produktdesign:

Farbe: dunkelgrau; Oberfläche: strukturiert;

Steghöhe: 4 mm; Unterseite: glatt

Abmessungen:

Länge x Breite: ca. 800 x 600 mm

Dicke: ca. 8,5 mm

Gewicht: ca. 7,3 kg/m² bzw. ca. 3,5 kg/Platte

Aufbringung:

mit alwitra-EVATAACK

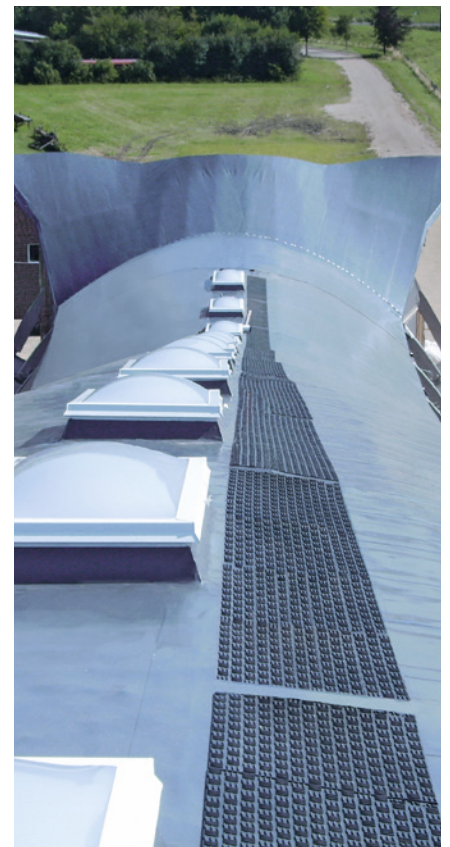



alwitra GmbH

54229 Trier

Tel.: +49 651 9102-0 · Fax: +49 651 9102-500

alwitra@alwitra.de · www.alwitra.de



Technische Änderungen vorbehalten.