

BAFFEL EINTEILIG 6.2.0.2

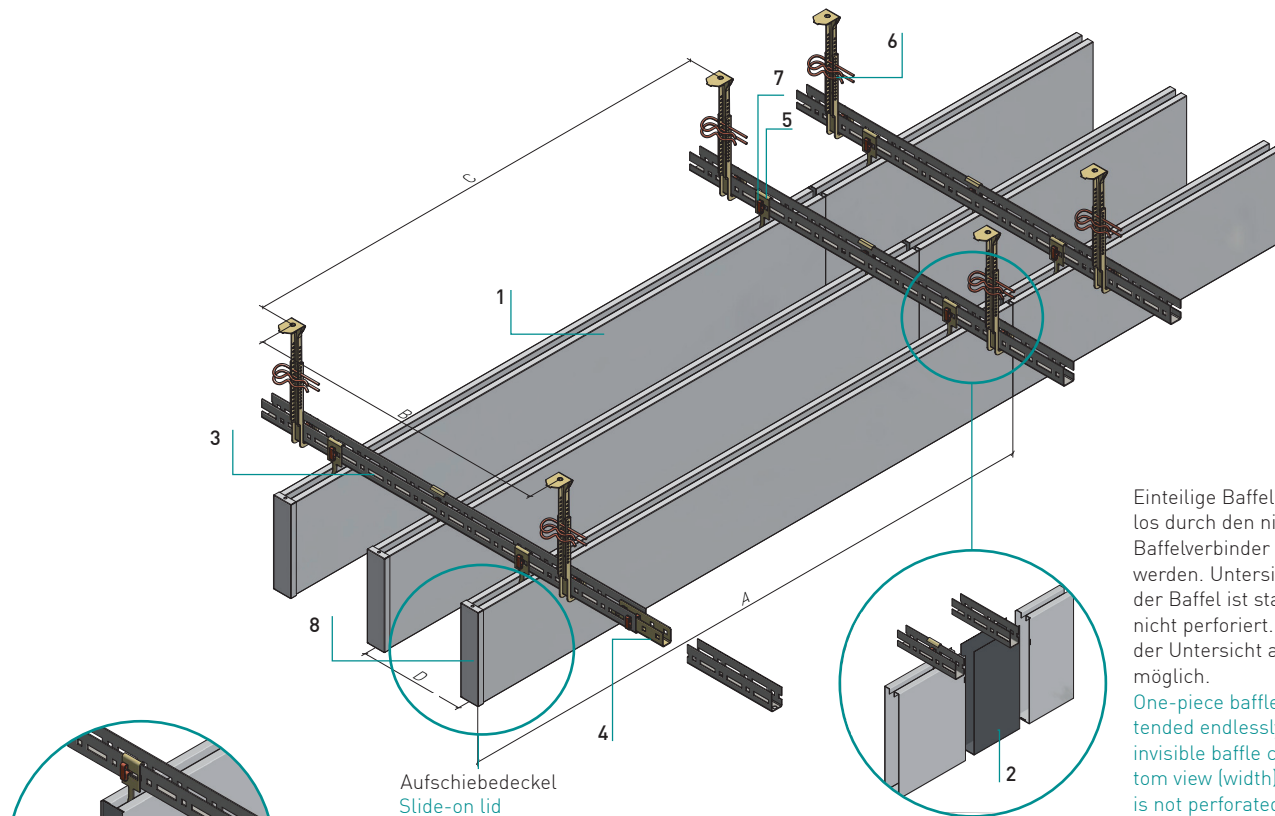

**Baffle einteilig 6.2.0.2**  
One-piece baffle 6.2.0.2



Einteilige Baffeln können endlos durch den nicht sichtbaren Baffelverbinder verlängert werden. Untersicht (Breite) der Baffle ist standardmäßig nicht perforiert. Perforation der Untersicht auf Anfrage möglich.

One-piece baffles can be extended endlessly using the invisible baffle connector. Bottom view (width) of the baffle is not perforated as standard. Perforation of the bottom view is possible on request.

Aufschiebedeckel  
Slide-on lid

Baffelenden können mit Einhäng- oder Aufschiebedeckel geschlossen werden. Gezeigter Deckel: Einhängedekel. Bei Einhängedekel besitzen beide Enden Ausklinkungen, um die Deckel einhängen zu können. Diese Ausklinkungen sind beim einteiligen Baffelverbinder sichtbar. Beim Aufschiebedeckel sind diese Ausklinkungen nicht notwendig.

Baffle ends can be closed with hook-on or slide-on lids. Lid shown: hook-on lid. Both ends of the hook-on lids have notches so that the lids can be hooked in. These notches are visible on the one-piece baffle connector. These notches are not necessary with the slide-on lid.

Einhängedekel  
Hook-on lid

Einteilige Baffeln können thermisch aktiviert werden und tragen somit maßgeblich zum Komfort im Gebäude bei. One-piece baffles can also be thermally activated.

**Achsabstände für die Maximalmasse der Baffle - Stahlblech 0,7 mm**

Centre distance for the maximum mass of the baffle – sheet steel 0.7 mm

	Baffle ohne Mineralwolle und Kühlung Baffle without mineral wool and cooling		Baffle mit Mineralwolle 50 kg/m <sup>3</sup> in Bafflebreite und ohne Kühlung Baffle with mineral wool 50 kg/m <sup>3</sup> in baffle width and without cooling		Baffle mit Mineralwolle 50 kg/m <sup>3</sup> in Bafflebreite und beidseitiger Kühlung Baffle with mineral wool 50 kg/m <sup>3</sup> in baffle width and cooling on both sides		
	25 x 100 x 4.000 mm	60 x 600 x 3.500 mm	25 x 100 x 4.000 mm	60 x 600 x 3.500 mm	25 x 100 x 4.000 mm	60 x 600 x 3.500 mm	
<b>Gewicht</b> Weight	6,4	29,7	6,9	36,0	10,1	52,8	kg/Stk
<b>A</b>	4.000	3.500	4.000	3.500	4.000	3.500	mm
<b>B</b>	870	1.130	810	930	550	630	mm
<b>C</b>	3.600	3.100	3.600	3.100	3.600	3.100	mm
<b>D*</b>	100	600	100	600	100	600	mm

\*Achsabstand entspricht im Beispiel der Bafflehöhe. Kann anders gewählt werden - dadurch verändert sich Achsmass B.

\*In the example, the centre distance corresponds to the baffle height. Can be selected differently - this changes centre distance B.

**Baffel einteilig 6.2.0.2**  
One-piece baffle 6.2.0.2

**Baffeldimensionen**  
Baffle dimensions

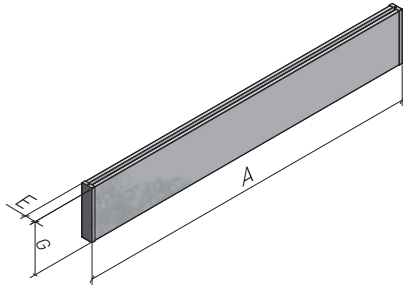

	<b>EINTEILIGE BAFFEL</b> One-piece baffle
<b>A (Aussenmass)</b> A (Outer dim.)	bis 4.000 mm until 4.000 mm
<b>E (Innenmass)</b> E (Inner dim.)	25/30/35/40/50/60 mm
<b>G (Aussenmass)</b> G (Outer dim.)	100 – 600 mm (bei Länge bis 3.500 mm) 100 – 350 mm (bei Länge bis 4.000 mm) 100 – 600 mm (with length up to 3.500 mm) 100 – 350 mm (with length up to 4.000 mm)
<b>Material</b> Material	Stahlblech 0,6 mm (Standard) Stahlblech 0,7 mm Alu 1,0 mm sheet steel 0,6 mm (Standard) sheet steel 0,7 mm Alu 1,0 mm

**Normbedarf pro m<sup>2</sup> \***  
Standard requirement per m<sup>2</sup> \*

		L=2,0 m	L=2,5 m	L=3,0 m	
Baffel Baffle	1	2,50	2,00	2,00	Stück piece
Baffelverbinder Baffle connector	2	2,00	1,50	1,50	Stück piece
C20-Profil C20 profile	3	0,60	0,50	0,50	Laufmeter metres
C20-Längsverbinder C20 longitudinal connector	4	0,12	0,10	0,10	Stück piece
Baffel-Kreuzverbinder Baffle cross connector	5	5,00	4,00	4,00	Stück piece
Kombi-Nonius Hänger zu C20 Combi-Nonius hanger C20	6	0,35	0,32	0,40	Stück piece
Steck Clip zu C20 Plug-in clip to C20	7	6,15	4,96	5,04	Stück piece
Einhänge- oder Aufschiebedeckel Suspended or slide-on cover	8				

\*Normbedarf berechnet sich auf Basis: Baffelhöhe: 200 mm, Baffelbreite: 40 mm, Achsabstand 200 mm, mit 40 mm Mineralwolle gefüllt (50kg/m<sup>3</sup>), Raumgröße: 10x10 m

\*Standard requirement calculated on the basis of: Baffle height: 200 mm, baffle width: 40 mm, centre distance: 200 mm, filled with 40 mm mineral wool (50kg/m<sup>3</sup>), room size: 10x10 m

**Baffel einteilig 6.2.0.2**

One-piece baffle 6.2.0.2

**Unterkonstruktion**

Substructure

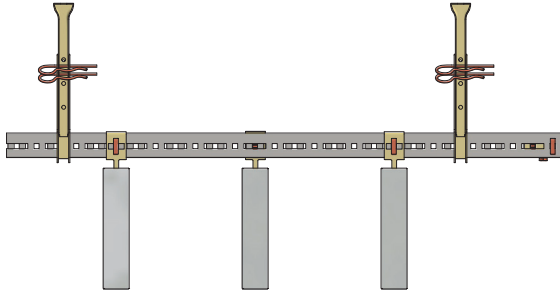

Durch diagonal versetzte Montage der Baffel-Kreuzverbinder wird das C20-Profil gleichmäßig belastet.  
The C20 profile is evenly loaded by diagonally staggered assembly of the baffle cross connectors.

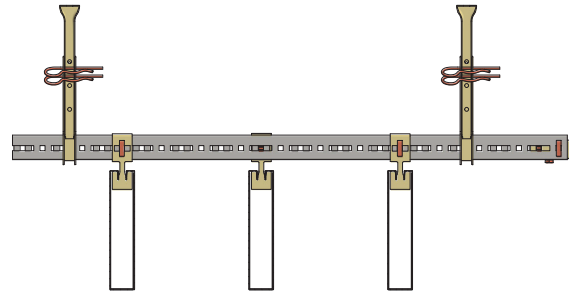

Baffel-Kreuzverbinder werden durch drehen in der Baffel eingebaut und sind mit einem Steck Clip im C20-Profil zu sichern.  
Baffle cross connectors are installed by turning in the baffle and are to be secured with a plug-in clip in the C20 profile.

**Baffelbügel**

Baffle bracket

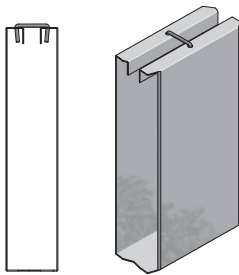

Ab einer Baffellänge von 2,5 m wird ein Bügel in der Mitte der Baffel eingesetzt. Dazu wird die Baffel etwas zusammengedrückt, um den Baffelbügel einzuhängen.  
From a baffle length of 2.5 m, a bracket is used in the middle of the baffle. To do this, the baffle is pressed together slightly in order to hook in the baffle bracket.

**Baffel einteilig 6.2.0.2**

One-piece baffle 6.2.0.2

**Technische Details**

Technical details

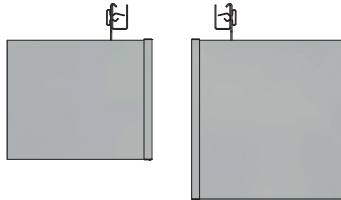

Unterschiedliche Baffelhöhen können in einer Flucht und mit Nullabstand montiert werden.

Different baffle heights can be mounted in alignment and with zero spacing.

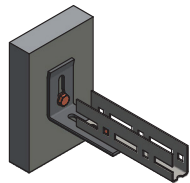
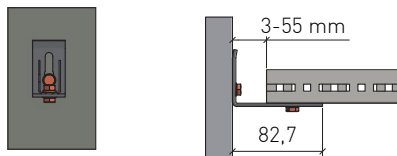

Zur stirnseitigen Wandmontage von C20-Profilen wird der Wandwinkel verwendet. Dieser erlaubt einen Wand/C20-Profil-Abstand von 0-55 mm. Es ist sicherzustellen, dass die M6-Verschraubung nicht in angeschnittenen Langlöcher oder Bohrungen gemacht wird. The wall bracket is used for face-side wall mounting of C20 profiles. This allows a wall/C20 profile distance of 0-55 mm. It must be ensured that the M6 screw connection is not made in cut oblong holes or drill holes.

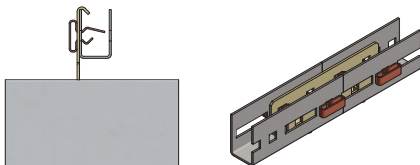

Steck-Clips sind mit dem langen Federschenkel nach oben [offene C20-Profilseite] zu montieren. Liegen zwei quadratische Ausklinkungen übereinander, kann der Steck Clip auch um 90° verdreht montiert werden. So sind sie wieder einfach ohne Werkzeug demontierbar. Plug-in clips are to be mounted with the long spring leg facing upwards [open C20 profile side]. If two square notches are on top of each other, the plug-in clip can also be mounted rotated by 90°. This makes them easy to dismantle again without tools.

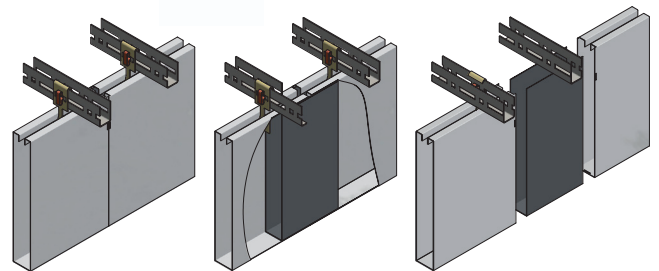

Einteilige Baffeln werden endlos durch den nicht sichtbaren Baffelverbinder verbunden.

Two-piece baffles are joined endlessly by the invisible baffle connector.

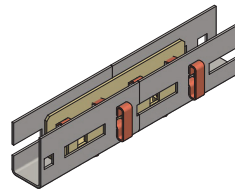
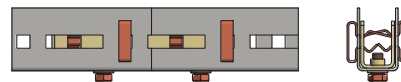
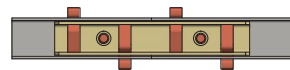

C20-Profile können mit dem C20-Längsverbinder endlos verlängert werden. Der Längsverbinder wird in jedem C20-Profil mit zwei diagonal montierten Steck Clips gesichert und von unten mit zwei M6-Schrauben verschraubt. C20 profiles can be extended endlessly with the C20 longitudinal connector. The longitudinal connector is secured in each C20 profile with two diagonally mounted plug-in clips and screwed from below with two M6 screws.

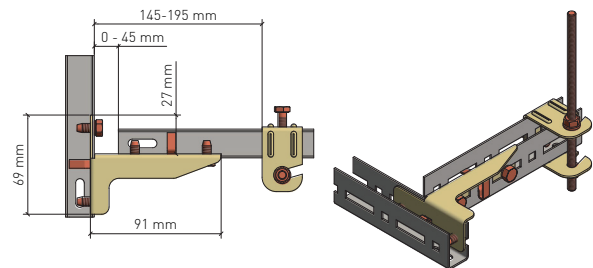

Mit dem T-Verbinder lassen sich 90°-Stöße von C20-Profilen bei der Montage leicht realisieren und verbinden. Sie dienen nicht der Lastübertragung! Sicherung erfolgt mittels Steck Clips und 6,3mm Blechschauben. Nächster Abhänger muss mit max. 195 mm zum C20-Stoß montiert werden. With the T-connector, 90° joints of C20 profiles can be easily realised and connected during assembly. They are not used for load transfer! Secured by means of plug-in clips and 6.3 mm self-tapping screws. Next hanger must be mounted with max. 195 mm to the C20 joint.

**Baffel einteilig 6.2.0.2**

One-piece baffle 6.2.0.2

**Perforation geprüft\***

Mesh sizes\*

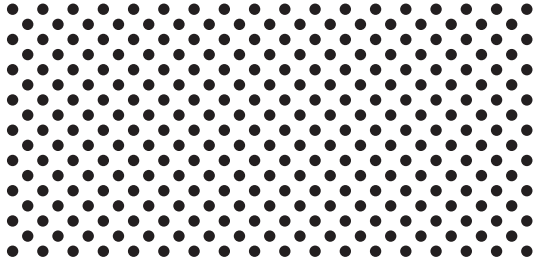

	<b>Fural</b>
Perforation Ø	Rd 1,5 - 22%
Perforation Ø	Rg 1,5 - 22%
Lochanteil	1,5 mm
Percentage of holes	1,5 mm
Perforationsbreite max	22%
Perforation width max	22%
Bez. nach DIN 24041	1.488 mm
Ref. according to DIN 24041	1.488 mm
Abstand horizontal	Rd 1,50 - 2,83
Distance horizontal	Rg 1,50 - 2,83
Abstand vertikal	4,00 mm →
Distance vertical	4,00 mm →
Abstand diagonal	2,00 mm ↓
Distance diagonal	2,00 mm ↓
Perforationsrichtung	2,83 mm ↘
Perforation direction	2,83 mm ↘

\* Geprüfte Baffelbreite: 40 mm. Weitere Perforationen verfügbar - die Absorptionswerte werden über Interpolation errechnet.

\* Tested baffle width: 40 mm. Other perforations available - the absorption values are calculated via interpolation.

**Baffel einteilig 6.2.0.2**

One-piece baffle 6.2.0.2

**Material**

## Material

Verzinktes Stahlblech 0,6 und 0,7 mm, Aluminium 1,0 mm

Galvanised sheet steel 0.6 and 0.7 mm, aluminium 1.0 mm

**Brandverhalten**

## Fire classification

Stahl und Beschichtung: A1 - nicht brennbar nach EN 13501-1

Vlieskaschierte Mineralwolle: A1 - nicht brennbar nach EN 13501-1

Steel and coating: A1 – non-combustible according to EN 13501-1

Fleece-laminated mineral wool: A1 – non-combustible according to EN 13501-1

**Schallabsorption**

## Sound absorption

Siehe geprüfte Perforation bzw. Schallabsorptionsberechnung durch Interpolation.

See tested perforation or sound absorption calculation via interpolation.

**Normen**

## Standards

- Die Komponenten entsprechen der DIN 18168 und der EN 13964 inkl. CE-Kennzeichnung der Standardsysteme.
- Die Produktion erfolgt nach den Richtlinien der TAIM (Technischer Arbeitskreis industrieller Metalldeckenhersteller) sowie der Fural-Werksnormen.
- The components are conform to the requests of DIN 18168 and DIN EN 13964 incl. CE-marking of standard systems.
- The manufacturing is according to TAIM (Technical Association of Industrial metal ceiling manufactures) and Fural standards.

**Einlagen/Auflagen**

## Inlays/Supports

Einlage mit Mineralwolle und schwarzem Akustikvlies, Mineralwolle in PE, Akustikfilz schwarz auf Anfrage.

Inlay with mineral wool and black acoustic fleece, mineral wool in PE, acoustic felt black on request.

**Deckengewicht pro Baffel - Stahlblech 0,7 mm**

Ceiling weight per baffle – sheet steel 0.7 mm

	Baffel ohne Mineralwolle und Kühlung Baffle without mineral wool and cooling	Baffel mit Mineralwolle 50 kg/m <sup>3</sup> in Baffelbreite und ohne Kühlung Baffle with mineral wool 50 kg/m <sup>3</sup> in baffle width and without cooling	Baffel mit Mineralwolle 50 kg/m <sup>3</sup> in Baffelbreite und beidseitiger Kühlung Baffle with mineral wool 50 kg/m <sup>3</sup> in baffle width and cooling on both sides	
25 x 100 x 4.000 mm	6,4	6,9	10,1	kg/Stk
60 x 350 x 4.000 mm	21,1	25,3	36,5	kg/Stk
25 x 100 x 3.500 mm	5,6	6,0	8,8	kg/Stk
60 x 600 x 3.500 mm	29,7	36,0	52,8	kg/Stk

**Oberfläche**

## Surface

Sichtfläche pulverbeschichtet, ähnlich jeder RAL oder NCS-Farbe. UK-Teile sind unbeschichtet bzw. blank/verzinkt. Eine Beschichtung der UK-Teile ist auf Anfrage möglich.

Powdercoated or with PARZIFAL stove enamelling, similar to any RAL or NCS colour.

UK parts are uncoated or blank / galvanized. Coating the UK parts is possible on request.

**Pflegehinweis**

## Care instructions

- Trockenreinigung: mit weichem Tuch (zB. Vileda)
- Feuchtreinigung: mit feuchtem, weichem Tuch, leichtes Reinigungsmittel verwenden. (zB. Glasreiniger, keine Scheuermilch bzw. Verdünnungen)
- Spezielle Reinigungshinweise auf Anfrage.
- Dry Cleaning: use soft cloth (wg. Vileda)
- Wet cleaning: use soft damp cloth, use mild detergent (eg. glass cleaner, use no scouring cleaner or thinners)
- Special care instructions on request.

**Montage**

## Installation

siehe Montagehinweise Fural, DIN 18168, DIN EN 13964 sowie TAIM.

see installations instructions Fural, DIN 18168, DIN EN 13964 as well as TAIM

**Baffel einteilig 6.2.0.2**

One-piece baffle 6.2.0.2

**VOC**

## VOC

Die Richtwerte des AgBB - Bewertungsschemas für VOC aus Bauprodukten werden eingehalten.

The guideline values of the AgBB evaluation scheme for VOC from building products are complied with.

**Nachhaltigkeit**

## Sustainability

Für unsere Produkte gibt es Umweltproduktdeklarationen (EPDs). Metalle können dem bewährten Metallrecyclingprozess zugeführt werden. Recyclingquote bei Stahl 99,4 %, Aluminium 85 % lt. EPD. Environmental Product Declarations (EPDs) are available for our products. Metals can be fed into the proven metal recycling process. Recycling rate for steel 99.4 %, aluminium 85 % according to EPD.

**Hygiene**

## Hygiene

Metalloberflächen haben eine geschlossene und harte Oberfläche, sind staub- und faserfrei und lassen sich dadurch leicht reinigen und desinfizieren. Sie saugen keine Flüssigkeiten (z.B.: eingefärbtes Hautdesinfektionsmittel) auf - lassen sich rückstandslos entfernen.

Metal surfaces have a closed and hard surface, are free of dust and fibres and can therefore be easily cleaned and disinfected. They do not absorb any liquids (e.g.: dyed skin disinfectant) - can be removed without leaving any residue.