

TWO-PIECE BAFFLE 6.2.0.1

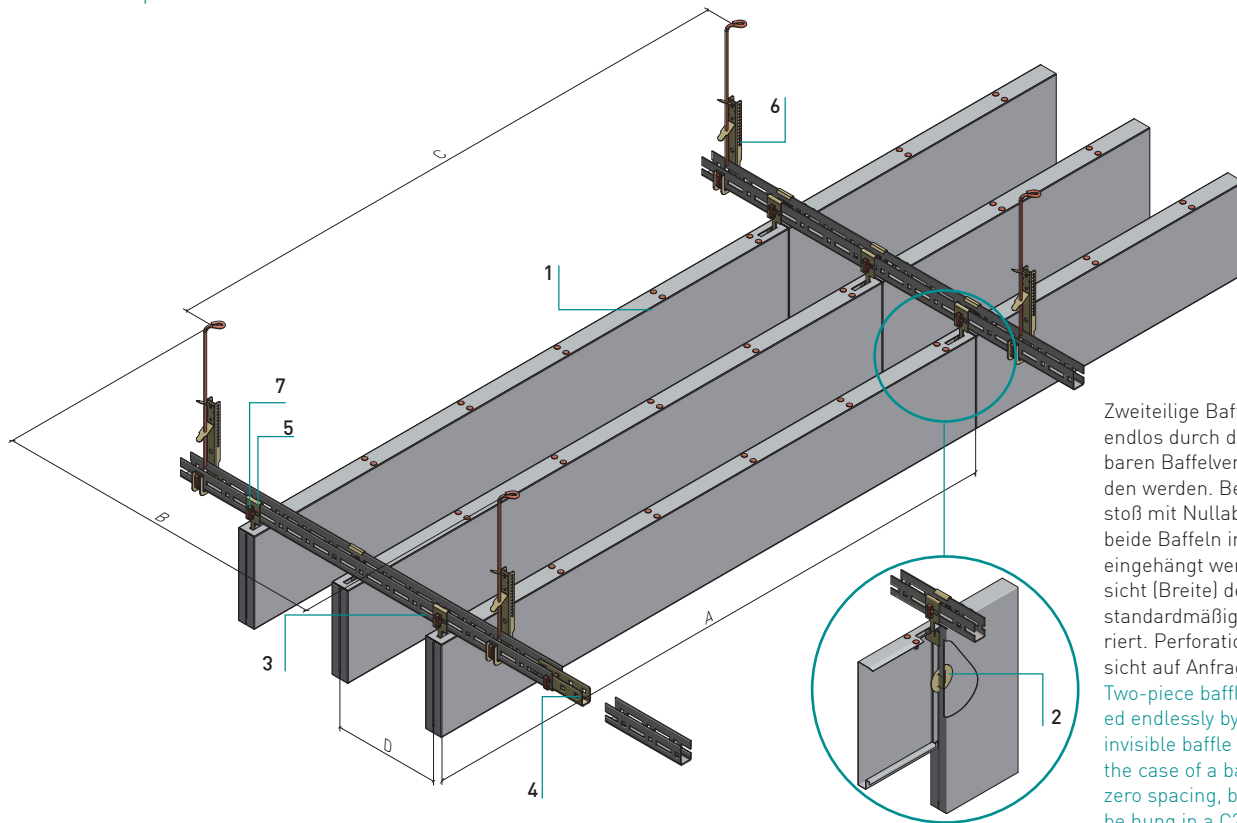

Baffel zweiteilig 6.2.0.1
Two-piece baffle 6.2.0.1



Zweiteilige Baffeln können endlos durch den nicht sichtbaren Baffelverbinder verbunden werden. Bei einem Baffelstoß mit Nullabstand können beide Baffeln in ein C20-Profil eingehängt werden. Untersicht (Breite) der Baffel ist standardmäßig nicht perforiert. Perforation der Untersicht auf Anfrage möglich.
Two-piece baffles can be joined endlessly by means of the invisible baffle connector. In the case of a baffle joint with zero spacing, both baffles can be hung in a C20 profile. Bottom view (width) of the baffle is not perforated as standard. Perforation of the bottom view is possible on request.

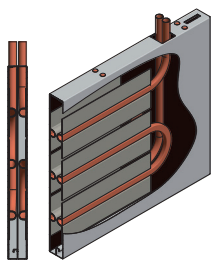

Zweiteilige Baffeln können thermisch aktiviert werden und tragen somit maßgeblich zum Komfort im Gebäude bei.
Two-piece baffles can be thermally activated and thus contribute significantly to comfort in a building.

Achsabstand für die Maximalmasse der Baffel - Stahlblech 0,7 mm
Centre distance for the maximum mass of the baffle – sheet steel 0.7 mm

	Baffel ohne Mineralwolle und Kühlung Baffle without mineral wool and cooling		Baffel mit Mineralwolle 50 kg/m ³ in Baffelbreite und ohne Kühlung Baffle with mineral wool 50 kg/m ³ in baffle width and without cooling		Baffel mit Mineralwolle 50 kg/m ³ in Baffelbreite und beidseitiger Kühlung Baffle with mineral wool 50 kg/m ³ in baffle width and cooling on both sides		
	30 x 150 x 3.000 mm	50 x 600 x 3.000 mm	30 x 150 x 3.000 mm	50 x 600 x 3.000 mm	30 x 150 x 3.000 mm	50 x 600 x 3.000 mm	
Gewicht Weight	7,0	25,1	7,7	29,6	9,5	36,8	kg/Stk
A	3.000	3.000	3.000	3.000	3.000	3.000	mm
B*	600	670	545	565	440	455	mm
C	3.000	3.000	3.000	3.000	3.000	3.000	mm
D**	150	600	150	600	150	600	mm

* Der angegebene Achsabstand bezieht sich auf den Fall, wenn zwei Baffeln in ein C20-Profil eingehängt werden.

** Achsabstand entspricht im Beispiel der Baffelhöhe. Kann anders gewählt werden - dadurch verändert sich Achsmass B.

* The stated centre distance refers to the case when two baffles are suspended in a C20 profile.

** In the example, the centre distance corresponds to the baffle height. Can be selected differently – this changes centre distance B.

Baffel zweiteilig 6.2.0.1

Two-piece baffle 6.2.0.1

Baffeldimensionen

Baffle dimensions

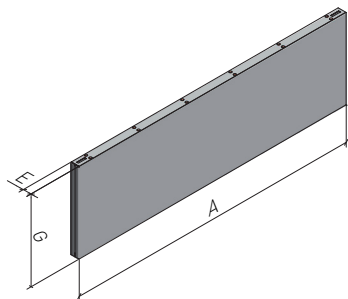

	ZWEITEILIGE BAFFEL ZWEITEILIGE BAFFEL
A (Aussenmass) Outer dimension	bis 3.000 mm until 3.000 mm
E (Innenmass) Inner dimension	30 – 50 mm
G (Aussenmass) G (Outer dim.)	150 – 600 mm
Material Material	Stahlblech 0,6 mm Sheet steel 0,6 mm

Normbedarf pro m² *
Standard requirement pro m² *

		L=2,0 m	L=2,5 m	L=3,0 m	
Baffel Baffle	1	2,50	2,00	2,00	Stück piece
Baffelverbinder Baffle connector	2	2,00	1,50	1,50	Stück piece
C20-Profil C20 profile	3	0,60	0,50	0,50	Laufmeter metres
C20-Längsverbinder C20 longitudinal connector	4	0,12	0,10	0,10	Stück piece
Baffel-Kreuzverbinder Baffle cross connector	5	5,00	4,00	4,00	Stück piece
Kombi-Nonius Hänger zu C20 Combi-Nonius hanger C20	6	0,42	0,40	0,50	Stück piece
Steck Clip zu C20 Plug-in clips to C20	7	5,90	4,80	4,90	Stück piece

*Normbedarf berechnet sich auf Basis: Baffelhöhe: 200 mm, Baffelbreite: 40 mm, Achsabstand: 200 mm, mit 40 mm Mineralwolle gefüllt (50kg/m³), Raumgröße: 10x10 m

*Standard requirement calculated on the basis of: Baffle height: 200 mm, baffle width: 40 mm, centre distance: 200 mm, filled with 40 mm mineral wool (50kg/m³), room size: 10x10 m

Baffle zweiteilig 6.2.0.1

Two-piece baffle 6.2.0.1

Unterkonstruktion

Substructure

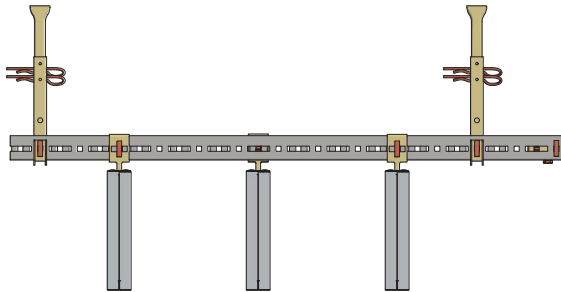

Durch diagonal versetzte Montage der Baffle-Kreuzverbinder wird das C20-Profil gleichmäßig belastet.

The C20 profile is evenly loaded by diagonally staggered assembly of the baffle cross connectors.

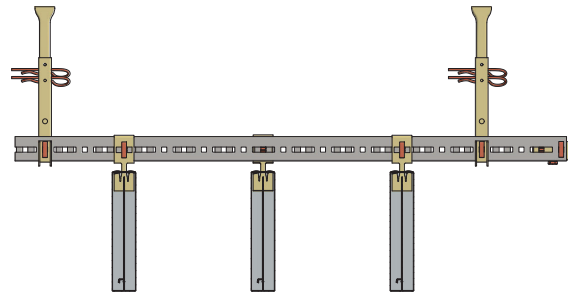

Baffle-Kreuzverbinder werden durch drehen in der Baffle eingebaut und sind mit einem Steck Clip im C20-Profil zu sichern.

Baffle cross connectors are installed by turning in the baffle and are to be secured with a plug-in clip in the C20 profile.

Bafflebeleuchtung

Baffle lighting

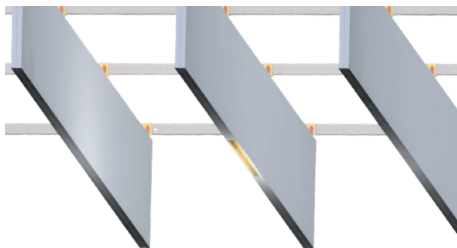

Die LED-Beleuchtung lässt sich in Baffeln integrieren, kann in den verschiedenen Farben und Farbtemperaturen (2.400 - 6.000 K) konfiguriert werden und wird für 230 V anschlussfertig konfektioniert.

LED lighting can be integrated into baffles, can be configured in various colours and colour temperatures (2400 - 6000 K) and is prefabricated for 230 V ready for connection.

Baffel zweiteilig 6.2.0.1

Two-piece baffle 6.2.0.1

Technische Details

Technical details

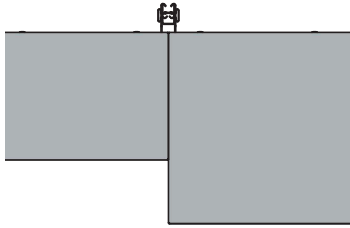

Baffeln mit unterschiedlicher Höhe können in ein C20-Profil mit Nullabstand eingehängt werden
Baffles with different heights can be suspended in a C20 profile with zero spacing

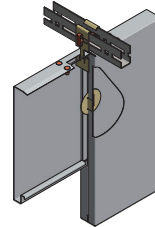

Zweiteilige Baffeln werden endlos durch den nicht sichtbaren Baffelverbinder verbunden.
Two-piece baffles are joined endlessly by the invisible baffle connector.

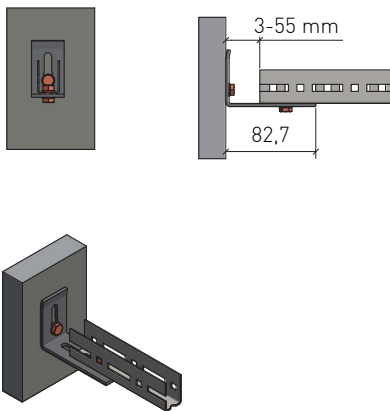

Zur stirnseitigen Wandmontage von C20-Profilen wird der Wandwinkel verwendet. Dieser erlaubt einen Wand/C20-Profil-Abstand von 0-55 mm. Es ist sicherzustellen, dass die M6-Verschraubung nicht in angeschnittenen Langlöchern oder Bohrungen gemacht wird.
The wall bracket is used for face-side wall mounting of C20 profiles. This allows a wall/C20 profile distance of 0-55 mm. It must be ensured that the M6 screw connection is not made in cut oblong holes or drill holes.

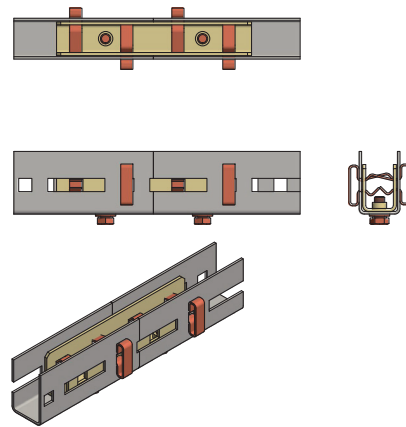

C20-Profile können mit dem C20-Längsverbinder endlos verlängert werden. Der Längsverbinder wird in jedem C20-Profil mit zwei diagonal montierten Steck Clips gesichert und von unten mit zwei M6-Schrauben verschraubt.
C20 profiles can be extended endlessly with the C20 longitudinal connector. The longitudinal connector is secured in each C20 profile with two diagonally mounted plug-in clips and screwed from below with two M6 screws.

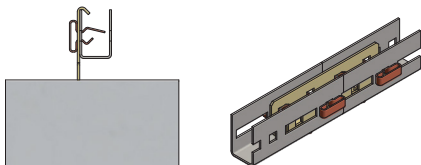

Steck-Clips sind mit dem langen Federschenkel nach oben [offene C20-Profilseite] zu montieren. Liegen zwei quadratische Ausklinkungen übereinander, kann der Steck Clip auch um 90° verdreht montiert werden. So sind sie wieder einfach ohne Werkzeug demontierbar.
Plug-in clips are to be mounted with the long spring leg facing upwards [open C20 profile side]. If two square notches are on top of each other, the plug-in clip can also be mounted rotated by 90°. This makes them easy to dismantle again without tools.

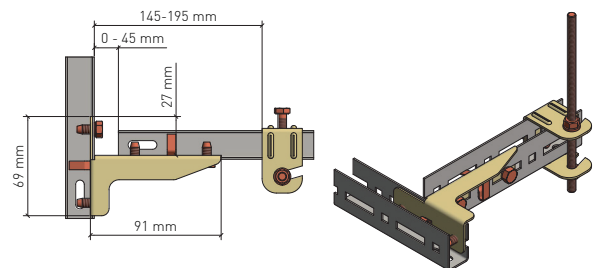

Mit dem T-Verbinder lassen sich 90°-Stöße von C20-Profilen bei der Montage leicht realisieren und verbinden. Sie dienen nicht der Lastübertragung! Sicherung erfolgt mittels Steck Clips und 6,3mm Blechschrauben. Nächster Abhänger muss mit max. 195 mm zum C20-Stoß montiert werden.
With the T-connector, 90° joints of C20 profiles can be easily realised and connected during assembly. They are not used for load transfer! Secured by means of plug-in clips and 6.3 mm self-tapping screws. Next hanger must be mounted with max. 195 mm to the C20 joint.

Baffel zweiteilig 6.2.0.1

Two-piece baffle 6.2.0.1

Perforationen geprüft*

Mesh sizes*

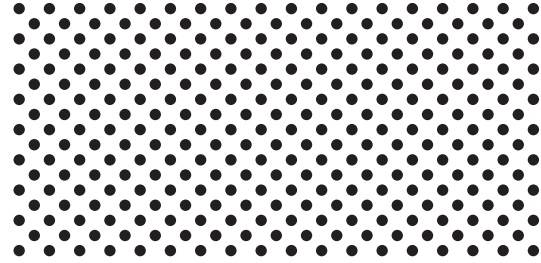
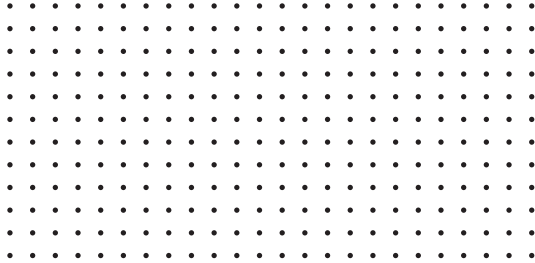

	Fural
Perforation Ø	Rg 0,7 - 4 %
Perforation Ø	Rg 0,7 - 4 %
Lochanteil	0,7 mm
Percentage of holes	0,7 mm
Perforationsbreite max	4 %
Perforation width max	4 %
Bez. nach DIN 24041	1.197 mm
Ref. according to DIN 24041	1.197 mm
Abstand horizontal	Rg 0,70 - 3,00
Distance horizontal	Rg 0,70 - 3,00
Abstand vertikal	3,00 mm →
Distance vertical	3,00 mm →
Abstand diagonal	3,00 mm ↓
Distance diagonal	3,00 mm ↓
Perforationsrichtung	4,24 mm ↘
Perforation direction	4,24 mm ↘

	Fural
Perforation Ø	Rd 1,5 - 22 %
Perforation Ø	Rd 1,5 - 22 %
Lochanteil	1,5 mm
Percentage of holes	1,5 mm
Perforationsbreite max	22 %
Perforation width max	22 %
Bez. nach DIN 24041	1.488 mm
Ref. according to DIN 24041	1.488 mm
Abstand horizontal	Rd 1,50 - 2,83
Distance horizontal	Rd 1,50 - 2,83
Abstand vertikal	4,00 mm →
Distance vertical	4,00 mm →
Abstand diagonal	2,00 mm ↓
Distance diagonal	2,00 mm ↓
Perforationsrichtung	2,83 mm ↘
Perforation direction	2,83 mm ↘

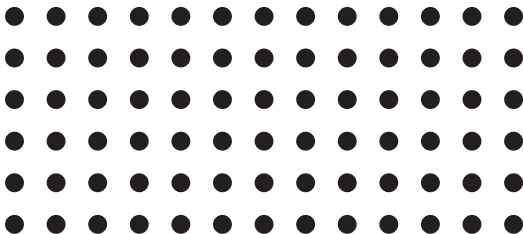

	Fural
Perforation Ø	Rg 2,5 - 16 %
Perforation Ø	Rg 2,5 - 16 %
Lochanteil	2,5 mm
Percentage of holes	2,5 mm
Perforationsbreite max	16 %
Perforation width max	16 %
Bez. nach DIN 24041	1.460 mm
Ref. according to DIN 24041	1.460 mm
Abstand horizontal	Rg 2,50 - 5,50
Distance horizontal	Rg 2,50 - 5,50
Abstand vertikal	5,50 mm →
Distance vertical	5,50 mm →
Abstand diagonal	5,50 mm ↓
Distance diagonal	5,50 mm ↓
Perforationsrichtung	7,78 mm ↘
Perforation direction	7,78 mm ↘

* Geprüfte Baffelbreite: 40 mm. Weitere Perforationen verfügbar - die Absorptionswerte werden über Interpolation errechnet.

* Tested baffle width: 40 mm. Other perforations available - the absorption values are calculated via interpolation.

Baffel zweiteilig 6.2.0.1

Two-piece baffle 6.2.0.1

Material

Material

Verzinktes Stahlblech 0,6 mm
Galvanized steel 0,6 mm

Brandverhalten

Fire classification

Stahl und Beschichtung: A1 - nicht brennbar nach EN 13501-1

Vlieskaschierte Mineralwolle: A1 - nicht brennbar nach EN 13501-1

Steel and coating: A1 – non-combustible according to EN 13501-1

Fleece-laminated mineral wool: A1 – non-combustible according to EN 13501-1

Schallabsorption

Sound absorption

Siehe geprüfte Perforation bzw. Schallabsorptionsberechnung durch Interpolation.

See tested perforation or sound absorption calculation via interpolation.

Normen

Standards

- Die Komponenten entsprechen der DIN 18168 und der EN 13964 inkl. CE-Kennzeichnung der Standardsysteme.
- Die Produktion erfolgt nach den Richtlinien der TAIM (Technischer Arbeitskreis industrieller Metalldeckenhersteller) sowie der Fural-Werksnormen.
- The components are conform to the requests of DIN 18168 and DIN EN 13964 incl. CE-marking of standard systems.
- The manufacturing is according to TAIM (Technical Association of Industrial metal ceiling manufactures) and Fural standards.

Einlagen/Auflagen

Inlays/Supports

Einlagen auf Anfrage.

PE, acoustic felt black on request.

Montage

Installation

siehe Montagehinweise Fural, DIN 18168, DIN EN 13964 sowie TAIM.

see installations instructions Fural, DIN 18168, DIN EN 13964 as well as TAIM

Deckengewicht pro Baffel - Stahlblech 0,7 mm

Ceiling weight per baffle – sheet steel 0.7 mm

	Baffel ohne Mineralwolle und Kühlung Baffle without mineral wool and cooling	Baffel mit Mineralwolle 50 kg/m ³ in Baffelbreite und ohne Kühlung Baffle with mineral wool 50 kg/m ³ in baffle width and without cooling	Baffel mit Mineralwolle 50 kg/m ³ in Baffelbreite und beidseitiger Kühlung Baffle mineral wool 50 kg/m ³ in baffle width and cooling on both sides	
32x150x3.000 mm	7,0	7,7	9,5	kg/ Stk
50x600x3.000 mm	25,1	29,6	36,8	kg/ Stk

Oberfläche

Surface

Sichtfläche pulverbeschichtet oder mit PARZIFAL-Hydroeinbrenn-Lackierung, ähnlich jeder RAL oder NCS-Farbe. UK-Teile sind unbeschichtet bzw. blank/verzinkt. Eine Beschichtung der UK-Teile ist auf Anfrage möglich.

Powdercoated or with PARZIFAL stove enamelling, similar to any RAL or NCS colour.

UK parts are uncoated or blank / galvanized. Coating the UK parts is possible on request.

Pflegehinweis

Care instructions

- Trockenreinigung: mit weichem Tuch (zB. Vileda)
- Feuchtreinigung: mit feuchtem, weichem Tuch, leichtes Reinigungsmittel verwenden. (zB. Glasreiniger, keine Scheuermilch bzw. Verdünnungen)
- Spezielle Reinigungshinweise auf Anfrage.
- Dry Cleaning: use soft cloth (wg. Vileda)
- Wet cleaning: use soft damp cloth, use mild detergent (eg. glass cleaner, use no scouring cleaner or thinners)
- Special care instructions on request.

VOC

VOC

Die Richtwerte des AgBB - Bewertungsschemas für VOC aus Bauprodukten werden eingehalten.

The guideline values of the AgBB evaluation scheme for VOC from building products are complied with.

Baffel zweiteilig 6.2.0.1

Two-piece baffle 6.2.0.1

Hygiene

Hygiene

Metalloberflächen haben eine geschlossene und harte Oberfläche, sind staub- und faserfrei und lassen sich dadurch leicht reinigen und desinfizieren. Sie saugen keine Flüssigkeiten (z.B.: eingefärbtes Hautdesinfektionsmittel) auf - lassen sich rückstandslos entfernen.

Metalloberflächen haben eine geschlossene und harte Oberfläche, sind staub- und faserfrei und lassen sich dadurch leicht reinigen und desinfizieren. Sie saugen keine Flüssigkeiten (z.B.: eingefärbtes Hautdesinfektionsmittel) auf - lassen sich rückstandslos entfernen.

Nachhaltigkeit

Nachhaltigkeit

Für unsere Produkte gibt es Umweltproduktdeklarationen (EPDs). Metalle können dem bewährten Metallrecyclingprozess zugeführt werden. Recyclingquote bei Stahl 99,4 %, Aluminium 85 % lt. EPD. Für unsere Produkte gibt es Umweltproduktdeklarationen (EPDs). Metalle können dem bewährten Metallrecyclingprozess zugeführt werden. Recyclingquote bei Stahl 99,4 %, Aluminium 85 % lt. EPD.