

STM KLE 3.2.2.3

## STM KLE 3.2.2.3

Streckmetall-Langfeld Auflagesystem

Expanded metal-long span support system

## Auflage auf Randprofil

Support on edge profile

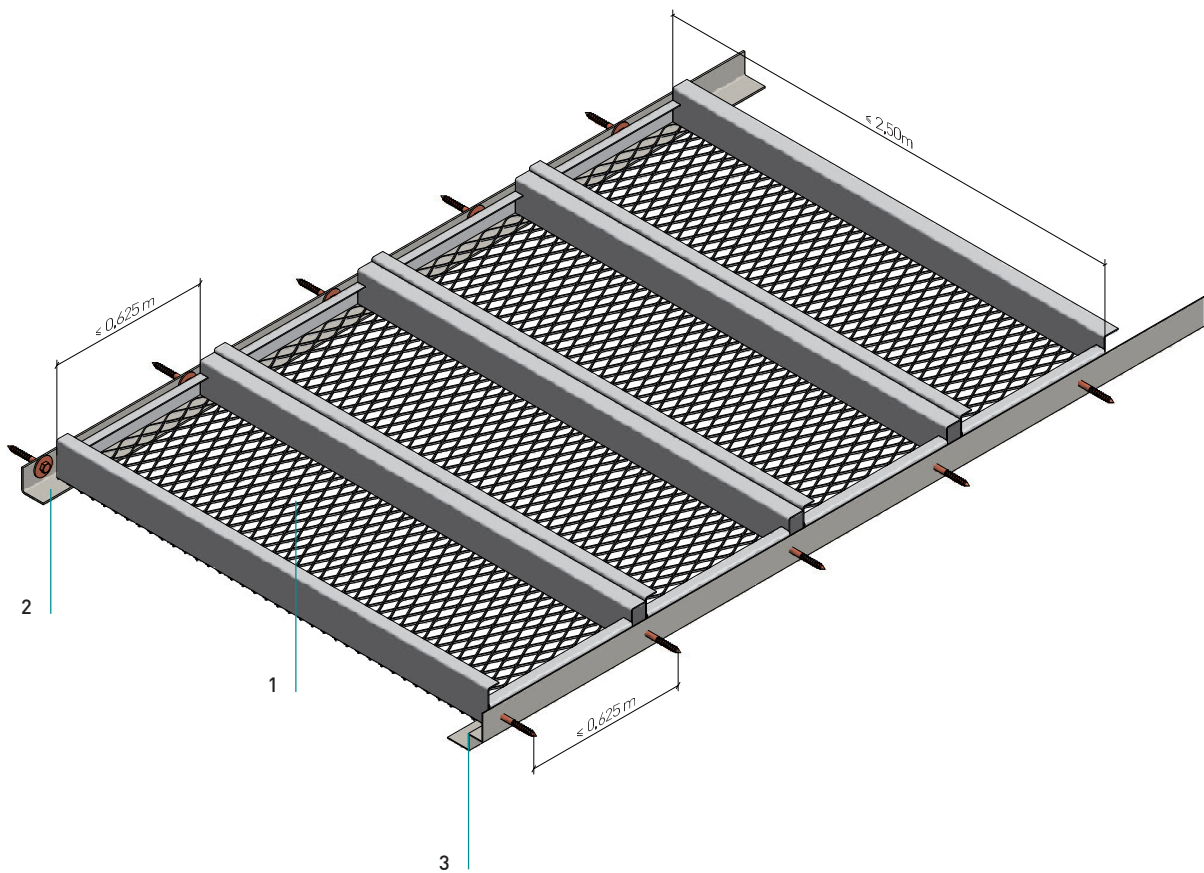

## Normbedarf

Standard components required

Einlegekassette Typ A/B/C	1
Lay-in Tile [Type A/B/C]	
L- Randwinkel	2
L - shaped wall mounting angle	
Stufenrandwinkel	3
Perimeter trim	

**STM KLE 3.2.2.3**

Streckmetall-Langfeld Auflagesystem

Expanded metal-long span support system

**Ausbildung Kassettenstege**

Tile web shapes

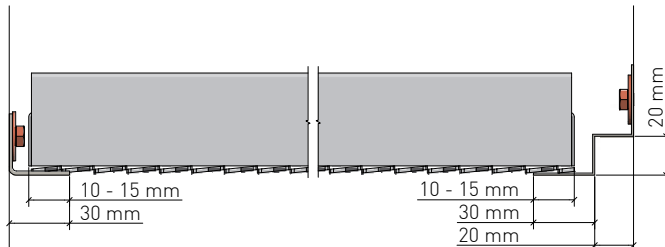
**Kassettentyp A**

Tile type A

- Streckmetallkassette Stege stumpf geschweißt
- Kassettengröße bis 2.500 x 625 mm,
- größere Kassettenformate in Abhängigkeit zur Maschengröße auf Anfrage
- Expanded metal tile, webs butt welded
- Tile size up to 2.500 x 625 mm
- Larger tile sizes available on demand, depending on the mesh width

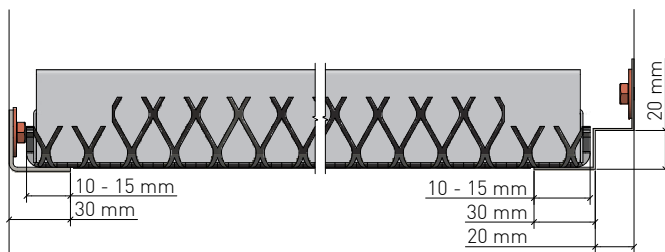
**Kassettentyp B**

Tile type B

- Streckmetallkassette Stege gekantet
- Aussteifungsprofile innen eingeschweißt
- Kassettengröße bis 2.500 x 625 mm
- größere Kassettenformate in Abhängigkeit zur Maschengröße auf Anfrage
- Expanded metal tile, webs folded
- Reinforcement profiles welded on the inside
- Tile size up to 2,500 x 625 mm
- Larger tile sizes available on demand, depending on the mesh width

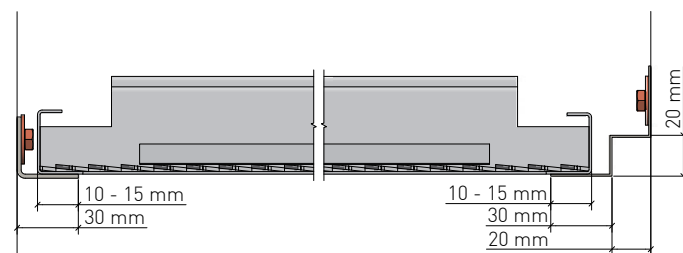
**Kassettentyp C**

Tile type C

- Kassette aus Stahlblech, Streckgitter eingelegt und fixiert
- Kassettengröße bis 1.500 x 500 mm,
- größere Kassettenformate in Abhängigkeit zur Maschengröße auf Anfrage
- Tile made of sheet metal, expanded metal mesh inserted and fixed
- Tile size up to 1,500 x 500 mm
- Larger tile sizes available on demand, depending on the mesh width

### STM KLE 3.2.2.3

Streckmetall-Langfeld Auflagesystem  
Expanded metal-long span support system

#### Längsfuge

Longitudinal joints

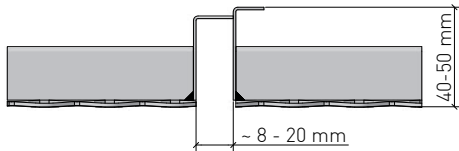

Kassettenlängsfuge mit Distanzierung (Typ A/C)  
Tile longitudinal joint with spacer (Type A/C)

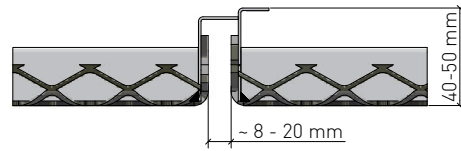

Kassettenlängsfuge mit Distanzierung (Typ B)  
Tile longitudinal joint with spacer (Type B)

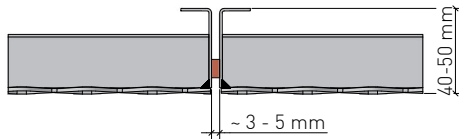

Kassettenlängsfuge mit Dichtband bei Kassetten mit stumpf aufgeschweißten Stegen (Typ A)  
Tile longitudinal joint with embossing on tiles with butt welded webs (Type A)

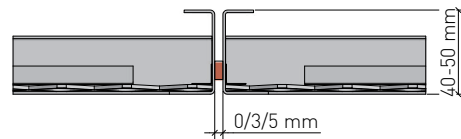

Kassettenlängsfuge mit Dichtband bei Kassetten aus Blech mit Streckgitter eingelegt und fixiert (Typ C)  
Tile longitudinal joint with embossing on sheet metal tiles with expanded metal mesh inserted and fixed (Type C)

#### Randabschlüsse

Wall connections

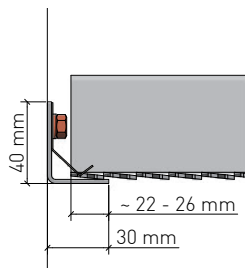

Wandanschluss für Anschnittkassetten mit L - Winkel und Niederhalteprofil (geeignet für Kassettentyp A/B/C)  
Wall connection for cut tiles with L bracket and hold-down profile (suitable for tile type A/B/C)

STM KLE 3.2.2.3

Streckmetall-Langfeld Auflagesystem

Expanded metal-long span support system

Maschenformate

Mesh sizes

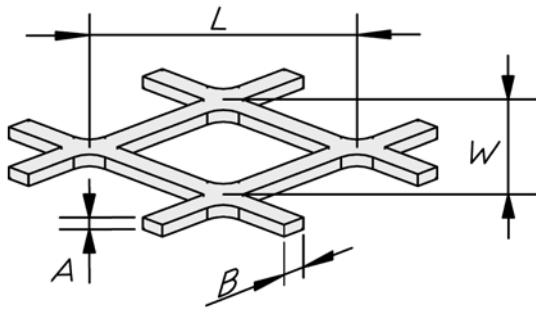

L = Maschenlänge  
W = Maschenbreite  
B = Stegbreite  
A = Stegdicke  
L x W x B x A  
L = Mesh length  
W = Mesh width  
B = Web width  
A = Web thickness  
L x W x B x A

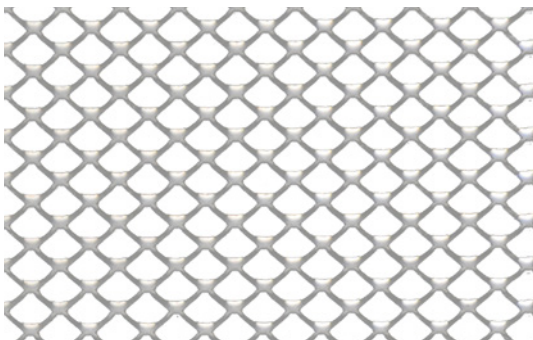

Masche 10 x 7,5 x 1,5 x 1,0 [mm]  
Mesh  
freier Querschnitt ca. 60%  
free cross-section approx.

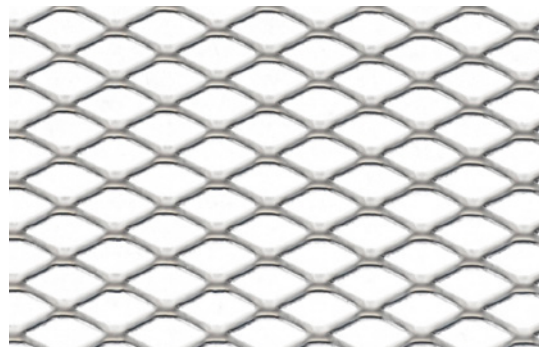

Masche 16 x 8 x 1,5 x 1,0 [mm]  
Mesh  
freier Querschnitt ca. 62,5%  
free cross-section approx.

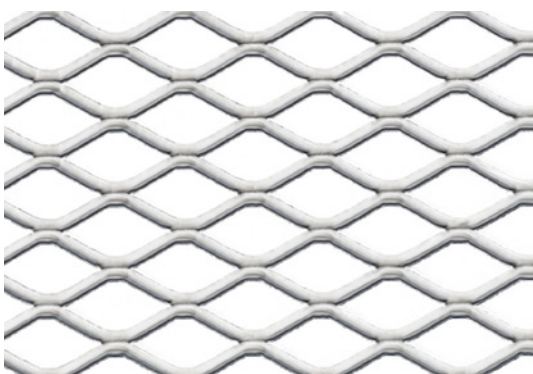

Masche 22 x 12 x 2,0 x 1,5 [mm]  
Mesh  
freier Querschnitt ca. 66,7%  
free cross-section approx.

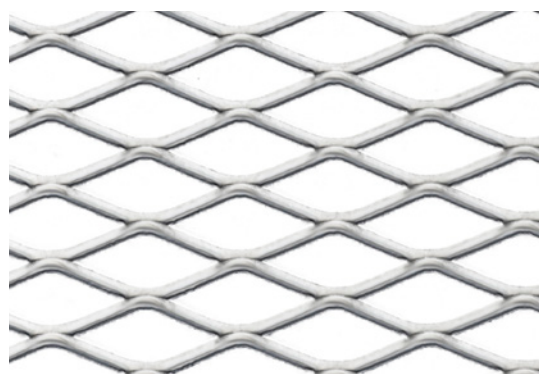

Masche 30 x 12 x 2,0 x 1,5 [mm]  
Mesh  
freier Querschnitt ca. 66,7%  
free cross-section approx.

**STM KLE 3.2.2.3**

Streckmetall-Langfeld Auflagesystem  
Expanded metal-long span support system

**Maschenformate**

Mesh sizes

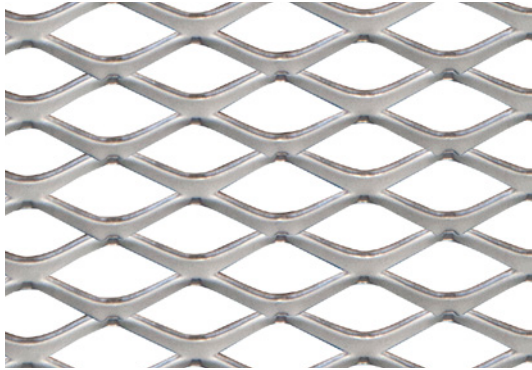

Masche  
Mesh  
freier Querschnitt ca.  
free cross-section approx. 46,3%

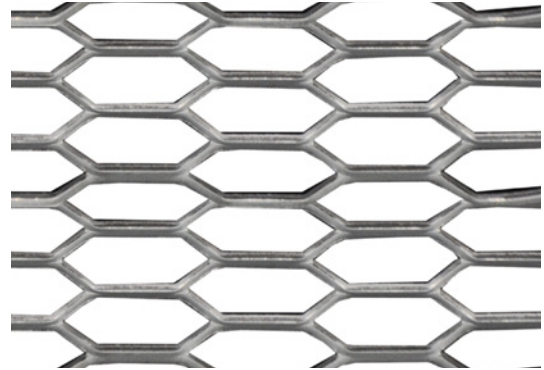

Masche  
Mesh  
freier Querschnitt ca.  
free cross-section approx. 60,0%

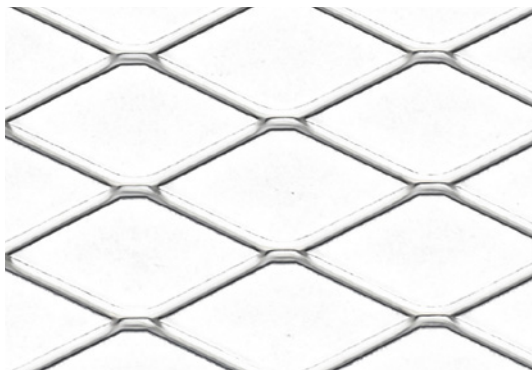

Masche  
Mesh  
freier Querschnitt ca.  
free cross-section approx. 77,3%

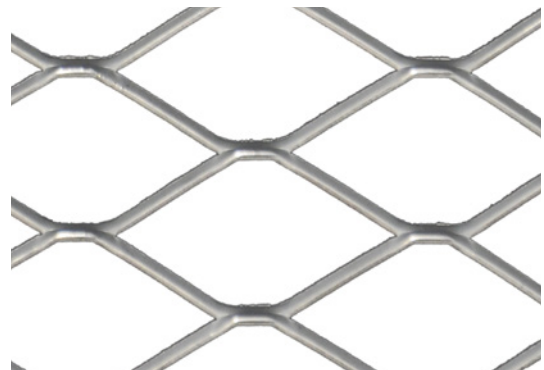

Masche  
Mesh  
freier Querschnitt ca.  
free cross-section approx. 81,3%

**Weitere Maschenformate auf Anfrage**

Further mesh sizes on demand

**STM KLE 3.2.2.3**

Streckmetall-Langfeld Auflagesystem

Expanded metal-long span support system

**Material**

## Material

Verzinktes Stahlblech

Galvanized steel

**Brandverhalten**

## Fire classification

A1 - nicht brennbar nach EN 13501-1

A1 - not inflammable as prescribed by EN 13501-1

**Schallabsorption**

## Sound absorption

siehe Handbuch Geprüfte Akustik bzw. Datenblatt

See "Certified Acoustics" folder or technical data sheet

**Normen**

## Standards

- Die Komponenten entsprechen der DIN 18168, PN-B-02151-4 und der EN 13964 inkl. CE-Kennzeichnung der Standardsysteme.
- Die Produktion erfolgt nach den Richtlinien der TAIM (Technischer Arbeitskreis industrieller Metalldeckenhersteller) sowie der Fural-Werksnormen.
- The components are conform to the requests of DIN 18168 and DIN EN 13964 incl. CE-marking of standard systems.
- The manufacturing is according to TAIM (Technical Association of Industrial metal ceiling manufactures) and Fural standards.

**Einlagen/Auflagen**

## Inlays/Supports

eingeklebtes Akustikvlies schwarz und Auflagen auf Anfrage

Black bonded acoustic fleece and supports on demand

**Deckengewicht pro m<sup>2</sup>**Ceiling weight per m<sup>2</sup>

Stahl ca. 8 kg

steel approx. 8 kg

**Oberfläche**

## Surface

Pulverbeschichtet oder mit PARZIFAL-Hydroeinfachbrenn-Lackierung, ähnlich jeder RAL oder NCS-Farbe

Powdercoated or with PARZIFAL stove enamel-ling, similar to any RAL or NCS colour

**Montage**

## Installation

siehe Montagehinweise Fural, DIN 18168, EN 13964 sowie TAIM.

see installations instructions Fural, DIN 18168, DIN EN 13964 as well as TAIM

**Pflegehinweis**

## Care instructions

- Trockenreinigung: mit weichem Tuch (zB. Vileda)
- Feuchtreinigung: mit feuchtem, weichem Tuch, leichtes Reinigungsmittel verwenden. (zB. Glasreiniger, keine Scheuermilch bzw. Verdünnungen)
- Spezielle Reinigungshinweise auf Anfrage.
- Dry Cleaning: use soft cloth (wg. Vileda)
- Wet cleaning: use soft damp cloth, use mild detergent (eg. glass cleaner, use no scouring cleaner or thinners)
- Special care instructions on request.